

Comfort 250, 252

Drivsystem til garasjer

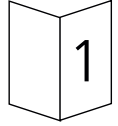

Innbyggings- og betjeningsveiledning

Z



A. Innholdsfortegnelse

A. Innholdsfortegnelse	3
B. Symbolforklaring	4 - 5
C. Viktige sikkerhetshenvisninger	6 - 7
D. Montering	8 - 16
01. Forberedelse	8
02. Nødvendig verktøy	8
03. Byggemessige forutsetninger	8
04. Føringssskinne kobles til på drivaggregatet	9
05. Opphengsklammer monteres på føringssskinne	9
06. Montering av karmtilslutningsplaten	10
07. Føringsleiden kobles ut	10
08. Garasjeportdrivenhet på vippeporter	10 - 11
09. Garasjeportdrivenhet på leddheisporter	11 - 12
10. Garasjeportdrivenhet på vippeporter som ikke svinger utover	12 - 14
11. Oppheng av drivsystemet	14
12. Sette inn glødelampen	14 - 15
13. Hurtigutkobling	15 - 16
E. Fjernkontroll	17 - 19
14. Fjernkontroll – Betjening og tilbehør	17
15. Fjernkontroll - Programmering	18 - 19
F. Styringstilslutninger	20 - 21
16. Modulantenne	20
17. Tilslutning av eksterne betjeningslementer	21
G. Meldefunksjoner og programmeringsmuligheter	22 - 75
18. Symbolforklaring	22
19. Oversikt over elektronisk styring	22 - 23
20. Forberedelse til programmering	23 - 24
21. Oversikt over meldefunksjoner	25
22. Drivenhetens grunnfunksjoner	26 - 27
23. Basisplanets programmering	28 - 32
24. Utvidete drivenhetsfunksjoner/2.programmeringsplan	33 - 43
25. Utvidete drivenhetsfunksjoner/3.programmeringsplan	44 - 51
26. Utvidetedrivenhetsfunksjoner/4.programmeringsplan	52 - 59
27. Utvidetedrivenhetsfunksjoner/4.programmeringsplan	60 - 69
28. Kortprogrammeringsveiledning	70 - 74
29. Montering av skolskjerm	75
30. Kablingsplan	75
31. Koblingskjema Comfort 250,252	76
H. Kontrollveiledning	78 - 79
I. Feilnummer	80
J. Idriftsetting og vedlikehold	81
K. Tekniske data	82
L. Fortegnelse over bildene	83
M. Produsenterklæring	84 - 85
N. Konformitetserklæring	86 - 87
O. Leveringsomfang	



B. Symbolforklaring

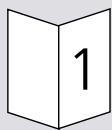

Tekstbok

Veiledningen består av to dokumenter, en bilde- og en tekstbok. Dette tegnet symboliserer tekstdelen.

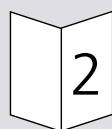

Bildebok

Veiledningen består av to dokumenter, en bilde- og en tekstbok. Dette tegnet symboliserer bildedelen.



Forsiktig! Fare for personskader!

Følg nedenstående viktige sikkerhetshenvisninger for å unngå personskader!



NB! Fare for skade på materiale!

Følg nedenstående viktige sikkerhetshenvisninger for å unngå skade på materiale!



Funksjonskontroll:





















Når tilslutningen og programmeringen av de fleste betjeningselementene er ferdig, skal styringen kontrolleres. Dette er viktig, således finner man straks feil og sparer tid.



Henvisninger / Tips

B. Symbolforklaring

Symboler for styring, drivenhet osv.:

	Driftnettspenning		Turtallsensor
	Impulsinngivelse		Til styringen
	Feil		Snorslakkbryter
	Sluttposisjon ÅPEN		Forbindelsesledning
	Sluttposisjon LUKKET		Gangdørbryter
	Kraftbegrensing		Automatisk lukking
	Stopp		Belysning
	Eksterne betjeningselementer		
	Elektronisk antenne		
	Fotocelle		
	Sender (Optosensor, fotocelle)		
	Mottaker (Optosensor, fotocelle)		
	Lukkekanstikring		



C. Viktige sikkerhetshenvisninger

Denne drivenheten skal kun tilsluttes og settes i drift av kvalifisert og opplært fagpersonell! Kvalifisert og opplært fagpersonell i overensstemmelse med denne beskrivelsen er personer som har blitt tilstrekkelig undervist eller vært under oppsyn og derfor er istand til å erkjenne farer som kan forårsakes av elektrisitet. Dessuten må de ha kvalifikasjoner som tilsvarer arbeidet deres, spesielt:

- kunnskap om gjeldende elektrotekniske forskrifter,
- utdanning i bruk og vedlikehold av tilsvarende sikkerhetsutstyr.



Forsiktig!

Før montering av drivenheten:

- Fjern alle tau eller kjeder som ikke behøves.
- Sett alle innretningene ut av drift som ikke lenger behøves etter monteringen av drivenheten.
- Kontroller at porten er i god mekanisk stand, at den befinner seg i likevekt, og at den lar seg åpne og lukke korrekt.



Forsiktig!

Drivenheten må ikke føre strøm når det gjennomføres kablingsarbeid og sikkerhetstidsavstanden på 10 sekunder må overholdes.

Først nå er drivenheten uten strøm!

- Ta hensyn til stedets offentlige forskrifter vedrørende installasjoner!
- Det er viktig at nett- og styreledningene legges adskilt!
Styrespenning 24 V DC.



Forsiktig!

Før styringen tas i drift må det sikres at ingen personer eller gjenstander befinner seg i portens bevegelsesområde, fordi porten beveger seg ved enkelte innstillinger!

C. Viktige sikkerhetshenvisninger

- Alle fast monterte impulsivere og styringsinnretninger (f.eks. radiokodebryter) må være montert innen synsvidde fra porten, men med sikker avstand til portens bevegelige deler. Man må overholde en minstemonteringshøyde på 1,5 meter.
- Alle foreliggende nødsignalorgan må kontrolleres før bruk.
- Driivenheten skal kun monteres når porten er lukket!
- Benytteren av portanlegget og dennes stedfortreder må instrueres angående betjeningen etter at den har blitt satt i drift!
- De advarselsmerkene som er vedlagt drivenheten og som advarer mot å bli klemt fast, må klistres varig opp på et godt synlig sted.
- Etter monteringen må man kontrollere at deler av porten ikke rager ut i offentlige gangstier eller gater/veier.



Forsiktig!

Følg advarslene nøye for å unngå skader på kropp og materiale.



Viktig!

Det er viktig at du følger anvisningene i monteringsveiledningen slik at du unngår monteringsfeil og skader på port og portdrivenhet!

Ta godt vare på monteringsveiledningen da den inneholder viktige henvisninger angående kontroll- og vedlikeholdsarbeid.

D. Montering

1 Forberedelse

- Pakk ut føringskinnen og drivaggregatet og legg det ferdig til montering.

2 Nødvendig verktøy

Kombinasjonsnøkkel SW 10

Kombinasjonsnøkkel SW 13

Stikknøkkel SW 8

Stikknøkkel SW 10

Stikknøkkel SW 13

Stikknøkkel Gr. 5

Stikknøkkel Gr. 8

Krysspporttrekker str. 2

Steinbor ø 6 mm

Steinbor ø 10 mm

Metallbor ø 5 mm

Tang

Metallsag

Bormaskin

Tommestokk



Viktig!

Ved boringsarbeid skal boret dekket til med folie eller papp. Borstøv eller spon kan forårsake funksjonsfeil.

3 Byggemessige forutsetninger

- Drivaggregatet med føringskinnen skal henges opp slik at overkanten på porten ligger på åpningsbanens høyeste punkt ca. 10 mm under underkanten på den vannrette føringskinnen (jfr. punktene 8, 9 og 10).
- Takfestet gjennomføres i henhold til foreliggende muligheter. Ta hensyn til målangivelsene til boring for murplugg.

4 Føringsskinnen kobles til drivaggregatet

- Skyv adaptermuffen (A) frem til anslaget på den fint fortannede drevakselen (Bilde D.3).

Ved å dreie drivaggregatet 90° minsker monteringsdybden med 150 mm. Til dette må referansepunktbryteren (B) meddreies til den fastlagte posisjonen (Bilde D.4).

- Sett føringsskinnen i riktig posisjon på adaptermuffen.
- Juster føringsskinnen til siden.
- Senk ned føringsskinnen med lett trykk på drivaggregatet (Bilde D.5).



NB!

Ikke bruk makt!

Når føringsskinnen er justert parallelt til overflaten av drivaggregatet, er det tilstrekkelig å trekke kort i føringssleiden slik at man kan senke den ned på drivaggregatet uten makt.

- Skru føringsskinnen med to klemmbøyler (C) og fire sekskantskruer SW 8 (D) til drivaggregatet (Bilde D.6).

5 Opphengsklammer monteres på føringsskinnen

- Monter opphengsklammeren på føringsskinnen (Funksjon og posisjonering av opphengsklammeren jfr. punkt 3).

D. Montering

6 Montering av karmtilslutningsplaten

- For unngå at trekkelementet (kjede eller tannrem) som er integrert i føringskinnen blir brutt opp med makt (innbrudd) utenfra, så skal den røde sikringsmuffen (D) skyves over strammeskruen (E) (Bilde D.8).
- Deretter tilsluttes karmtilslutningsplaten (A) og skinnsluttstykket (B) med leddbolten (C) (Bilde D.9).

7 Føringsleiden kobles ut

- Trykk inn den røde utkoblingsstiften (B) til anslaget i den røde åpningen på føringsleiden (Bilde D.10).
- Dra i trekksnoren (A) (Bilde. D.12).
- Føringsleiden er koblet ut og kan nå uten problemer skyves inn i føringskinnen og bli forbundet med porten.
- Flere informasjoner angående føringsleiden finner du under punkt 13.

8 Garasjeportdrivenhet på vippeport

- Karmtilslutningsplaten (A) med føringskinnen skrues på karmoverdelen, i karmen eller taket slik at overkanten på portbladet ligger ca. 10 mm under den vannrette føringsskinneunderkanten på åpningsbanens høyeste punkt. (Jfr. også punkt 3).
- Drivenhetens aggregat legges høyt på en støttebukk eller annen passende gjenstand inntil senere takfeste følger.

D. Montering

- Monter to port-medbringervinkler (B) på porttilslutningselementet (C).
- Skru denne 4 ganger fast på midten av overkanten på portbladet (bor ø 5mm).
- Sett inn portmedbringeren (D) med bolt (F) i føringsleiden (E).
- Skru den fast to ganger.
- Monter portmedbringeren til portens medbringervinkel.



Viktig!

Portens lås demonteres eller settes ut av funksjon!

9 Garasjeportdrivenhet på leddheisport

- Karmtilslutningsplaten (A) skrues med føringskinnen på karmfestet eller i taket slik at overkanten på portlamellen ligger på det høyeste punktet på åpningsbanen ca. 10 mm under den vannrette føringskinneunderkanten. (Jfr. også punkt 3).
- Drivenhetens aggregat legges høyt på en støttebukk eller annen passende gjenstand inntil senere takfeste følger.
- Monter to port-medbringervinkler (B) på porttilslutningselementet (C).
- Skru denne 4 ganger fast på midten av overkanten på portbladet (bor ø 5mm).
- Hvis nødvendig kan drivenheten monteres 200 mm fra midten.
- På leddheisporter av tre brukes Spax-skruer ø 5x35 mm (bor ø 3 mm).
- To skruer (D) dreies så lang inn i portfestelementet til skruspissen ligger foran lamellen.

D. Montering

- Sett inn portmedbringeren (E) med bolten (G) i føringsleiden (F).
- Skru den fast to ganger.
- Monter portmedbringeren til portens medbringervinkel



Viktig!

Før drivmotoren bygges inn, skal portlåsene settes ut av funksjon eller avmonteres



NB!

Hvis det **ikke** finnes avstivningsplater eller forsterkningsstøtter på den øvre portlamellen (f.eks. på porter med bare én vegg):
Bruk i tillegg festebrakett for port spesial 111, art.-nr. 47 574 (ikke inkludert i leveringen, jfr. fig. D.15).

I motsatt fall må du bare bruke koplingselementene for porten, ettersom avstivningen gir tilstrekkelig stabilitet.

10

Garasjeportdrivenhet på vippeporter som ikke svinger utover

Til dette trenger du:

- Portkurvearm Spezial 102, art.-nr.: 563 828
- Fotocelle Spezial 613, art.-nr.: 153 550
- Fotocelle Spezial 614, art.-nr.: 152 675
- Totråd-fotocelle, art.-nr.: 47 816

Leveres ikke med Comfort 250/252.



Viktig!

Før drivmotoren bygges inn, skal portlåsene settes ut av funksjon eller avmonteres.

D. Montering

- Karmitlutningsplaten (A) med føringskinnen skrues på rammeoverdelen, i karmen eller taket slik at overkanten på portbladet ligger på det høyeste punktet på åpningsbanen ca. 10 mm under den vannrette føringskinneunderkanten (jfr. også punkt 3) (Bilde D.16).
- Legg drivmotoraggregatet høyt på en støttebukk eller en annen passende gjenstand inntil senere takfeste følger.

Montering av portkurvearmen:

- Festevinkel (B) skrues til portoverkanten (bor \varnothing 5 mm) med 6 plateskruer (Bilde D.17).
- Midt på festevinkelen er midt på føringskinnen.
- Portkurvearmen (C) stikkes i festevinkelen (B) (Bilde D.18).
- Den skrues fast med to vinkelplater (D) på portens avstivning (E) (Bilde D.18).

Bor \varnothing 5 mm i portens avstivning (4x)

Bor \varnothing 7 mm i portkurvearmen(2x)

- Vinkelplatene skrues sammen med portkurvearmen ved hjelp av to skruer M6 x 10 og sekskantmuttere.
- Stag (G) settes inn i føringsleiden (F) med bolt (J) (Bilde D.19).
- Skru den fast 2 ganger.
- Porten åpnes helt.
- Stag (G) monteres med portkurvearmen (C) (Bilde D.19).
- Ta hensyn til angitte mål.

D. Montering

Ved at føringskinnen senkes ned og stagene trekkes fra hverandre blir portåpningen forstørret. Stagene skal kun trekkes så langt fra hverandre at de innvendige trykkrollene (H) ikke støtter mot festeskruene (I).

11 Oppheng av drivenhetens system

Oppheng av drivenhetens aggregat

- 1 festejern (A) festes over drivenhetens aggregat (jfr. også punkt 3).
- Platen bøyes i henhold til byggemessige forutsetninger.

Oppheng av føringsskinne

- 1 festejern (A) skyves igjennom opphengsklammer (B) og det overstående bøyes.
- Posisjonering av føringsskinnens oppheng (jfr. også punkt 3).

12 Sette inn glødelampe

**NB!**

Trekk ut nettstøpselet før glødelampen byttes ut.

- Glødelampe E14 (maks. 40 Watt) skrues inn.
- Lampedekselet settes på
- Sikringskruen dreies i.

Etter at impuls er gitt, lyser glødelampen i ca. 3min.

D. Montering



Viktig!

Glødelamper utelukkes fra garantikravene.

Z

13 Hurtigutkobling



NB!

Når hurtiglåsen betjenes, kan det oppstå ukontrollerte bevegelser av porten:

- Hvis portfjærene er svake eller brukket.
- Hvis porten ikke befinner seg i likevekt.

Når porten er utkoblet, skal den kun beveges langsomt!

Når porten åpnes for hånd, kan føringsleiden kollideres med opphengets fastspenningsbøyle og med drivaggregatet.

- Begrens portens løpebane oppover ved egnede byggetiltak.
- Monter trekksnoren for hurtiglåsen i en minste høyde på 1,8 meter.
- Monter skiltet 'Instruksjon om betjening av hurtiglåsens trekksnor' på trekksnoren.

D. Montering



Funksjonskontroll:

Etter montering av drivenheten må følgende kontroller utføres:

- Porten kjører mot 'PORT LUKKET' og støter mot en 50 mm høy hindring som ligger på gulvet:
 - > Porten må kjøre i motsatt retning.

Ved drivenheter for porter med åpninger i dørføløyen (diameter åpning > 50 mm):

- Porten belastes i midten av underkanten med en vekt på 20 kg:
 - > Porten stopper etter at ÅPNE-retningen betjenes.

Port og drivenhet skal frakobles

- Dra trekksnoren (A) nedover til det ikke går lenger, slik at porten kobles fra drivenheten.(Bilde D.22).

Porten tilkobles til drivenheten igjen:

- Skyv den røde utkoblingsstiften (B) tilbake i pilens retning (D.24).
- Sett igang portens drivenhet.

Symbolene på undersiden av føringsleiden viser den aktuelle innstillingen:

Porten er koblet fra drivenheten

-> Fremkanten av det bevegelige skyveelementet (C) står over pilen for symbolet 'Lås åpen' (Bilde D23).

Porten er koblet til drivenheten eller blir automatisk koblet sammen etter påfølgende portbevegelse.

-> Fremkanten av det bevegelige skyveelementet (C) står over pilen for symbolet 'Lås lukket' (Bilde D.24).

E. Fjernkontroll

14 Fjernkontroll – Betjening og tilbehør

- A Batteri - Sendekontrolllampe
- B Betjeningstaster
- C Batterifag - Deksel
- D Batteri 3V CR 2032
- E Lærestøpsel



- Dekselet åpnes når batteriet skal byttes og legges i. Når du bytter batteri, kontroller at det ligger i riktig retning (Bilde E.2).



Forsiktig!

- Fjernkontrollen skal kun betjenes når du er sikker på at hverken personer eller gjenstander befinner seg i portens bevegelsesområde.
- Fjernkontrollen skal ikke benyttes av barn!



Henvisninger

Batterier inngår ikke i garantikravene.

Festeutstyr til fjernkontrollen:

Festespenne som er egnet til å feste fjernkontrollen på solskjermen i bilen (Bilde E.3).

E. Fjernkontroll

15 Fjernkontroll- Programmering:

Koding læres (hvis nødvendig)

Denne funksjonen tjener til å overføre kodingen fra en allerede eksisterende fjernkontroll til en ekstra fjernkontroll (Bilde E.4).



Viktig!

Pluggforbindelsen på begge sider av fjernkontrollen kan brukes identisk.



NB!

Porten kan startes ved å benytte fjernkontrollen!

Trinn 1:

- Begge kontrollene kobles sammen med vedlagte lærestøpsel.

Trinn 2:

- Bruk foreliggende kontroll og hold tasten trykket. LED i kontrollen lyser.

Trinn 3:

- Trykk på ønsket taste på den nye fjernkontrollen mens du holder tasten på den allerede eksisterende fjernkontrollen nede.

Etter 1 - 2 sek. lyser LED uavbrudt fra den nye kontrollen.

Programmeringen er avsluttet.

Den nye fjernkontrollen har nå overtatt kodingen fra eksisterende fjernkontroll.

- Lærestøpselet fjernes.

E. Fjernkontroll



Viktig!

På fjernkontroller med flere kanaler må prosessen utføres for hver enkelt taste.

Z

Koding endres

Hvis fjernkontrollen mistes, er det mulig å forandre kodingen på fjernbetjeningen. Til dette tilsluttes lærestøpselet til den fjernkontrollen som skal omprogrammeres. (Bilde E.5).

Trinn 4:

- Stikk lærestøpselet i fjernkontrollen.
- Kortslett en av de to ytterste stiftene på lærestøpselet med ledningen i midten (f.eks. med en skrutrekk).
- Trykk på ønsket taste på fjernkontrollen. Med den integrerte tilfeldighetsprogrammeringen finnes det frem til en ny koding. LED blinker raskt. Straks LED på fjernkontrollen lyser uavbrudt, kan tasten på kontrollen slippes og lærestøpselet fjernes.



Viktig!

Når fjernkontrollen er kodert på nytt, må også garasjedrivmotoren omprogrammeres til den nye kodingen, da den gamle kodingen er gått tapt for alltid.



Viktig!

På fjernkontroller med flere kanaler må prosessen utføres for hver enkelt taste.

F. Styringstilslutninger

16 Modulantenne

Kapslingsgrad: kun for tørre rom

- A Modulantenne
- B Antenneinnsats

- Stikk modulanten inn i antenneinnsatsen på drivenhetens ramme.



Viktig:

På grunn av den digitale sikkerhetskodingen kan rekkevidden variere.

Ved behov kan modulanten monteres på utsiden av bygningen for således å oppnå en større rekkevidde. Dette er mulig med et utvidelsessett, kapslingsgrad IP 65. (Blir ikke automatisk medlevert).

F. Styringstilslutninger

17 Tilslutning av eksterne betjeningslementer

- A Forbindelsesledning X 10 til betjeningslementer (Marantec systemkabling),
- B Tilslutningsklemmer for betjeningslementer på monteringsiden
- 1 = GND
 - 2 = Impuls
 - 3 = + 24 V DC maks. 50 mA
 - 70 = GND
 - 71 = 2-tråd system-fotocelle (art.-nr. 47 816)
- C Styringsenhet
- D Kortslutningsplugg
- E Koblingshylse X 20 (Tilslutning for forlenget modul-antenne IP 65)



NB!

Kortslutningspluggen (D) skal ikke stikkes i koblingshylsen (E)!

- Ta bort kortslutningspluggen (D) før tilslutning med systemkabling (Bilde F.2)
(f.eks. Trykknapp innvendig eller nøkkeltrykknapp utvendig; leveres ikke automatisk med Marantec).

Betjeningslementer på monteringsiden skal kun tilsluttes til de foreliggende tilslutningsklemmene (B) (Bilde F.3).

G. Meldefunksjoner og programmeringsmuligheter

18 Symbolforklaring:

 LED av

 LED lyser

 LED blinker langsomt

 LED blinker raskt

19 Oversikt elektronisk styring

- A Melding ekstern fotocelle
- B Melding sluttposisjon åpen / Port åpen
 - Lyser når sluttposisjon 'Port åpen' er nådd.
- C Melding sluttposisjon lukket / Port lukket
 - Lyser når sluttposisjon 'Port lukket' er nådd.
- D Melding Feil:
 - blinker når det meldes feilMelding Kraftbegrensing:
 - Melding 2 og 6 blinker: Kraftbegrensing Åpen
 - Melding 2 og 4 blinker: Kraftbegrensing Lukket
- E Melding Fjernstyring programmeres
 - lyser når trykknappen benyttes.
 - blinker ved gyldig singal fra fjernkontrollen.
- F Programmeringstast ⊕ / Kontrollknapp 'Åpen'
- G Programmeringstast ⊖ / Kontrollknapp 'Lukket'
- H Programmeringstast ⊕
(Programmeringsmodus, menyvalg / Programmering lagres)
- I Meldig Nettspenning
 - lyser når spenning foreligger
 - slukker i et sekund ved motorstopp

G. Meldefunksjoner og programmeringsmuligheter

- N Tilslutningsklemmer på ekstern impuls knapp, 2-tråd system-fotocelle (art.-nr. 47 816)
- O Koblingshylse til 'Eksterne betjeningselementer'
- P Koblingshylse til 'Elektronisk antenne', 'System-fotocelle'.

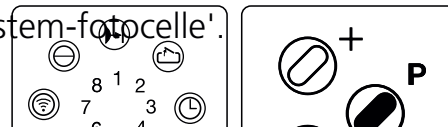

Feilmeldinger



Henvisning:

Feilnummer får man ved addisjon av de uregelmessig blinkende meldingene.

Se også punkt I. 'Feilnummer'.

Skulle det oppstå feil, blinker kontrolllampen FEIL (D).

- Trykk kort på tast ⊕.

Når LED blinker uregelmessig, vises det aktuelle feilnummeret.
(f.eks.: Feil 7).

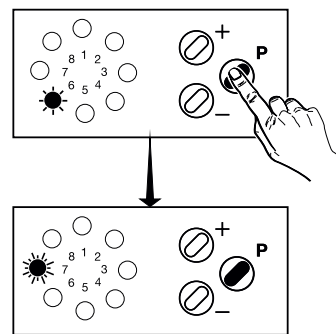

20 Forberedelse til programmering

- Drivenheten må være montert slik at den fungerer.
- Porten er ikke helt lukket ennå.
- Hvis man har en gjennomkjørings-fotocelle, må denne være tilsluttet!



Henvisning:

Hvis fotocellen / fotocellene har blitt korrekt montert og justert, så blir funksjonen Fotocelle ved programmeringen automatisk gjenkjent!

G. Meldefunksjoner og programmeringsmuligheter

- Fjern dekkplaten på motoren.
- Lim fast vedlagte etikett 'Kort-programmeringsveiledning' på innsiden av skjermen.
- Sett inn batteriet i fjernkontrollen din før drivenheten blir programmert.

Programmeringen blir gjennomført med tre taster(Ⓟ, ⊕ eller ⊖).



Henvisning:

Programmeringen blir avbrudt når de tre tastene (Ⓟ, ⊕, ⊖) ikke holdes nede lenger enn 120 Sekunden. Alle funksjonene som på forhånd har blitt lagret med tast Ⓟ står igjen. Hvis programmeringen avbrytes, blinker melding 6. Trykkes taste Ⓟ kort, vises feilmelding 7.



NB!

Drivenheten har **fem** programmeringsplan. Til drivenhetens normale drift programmerer du bare sluttposisjonene og fjernstyringen på det 1. programmeringsplanet.

Tast P skal ikke holdes trykket i lenger enn 10 sekunder, fordi ellers kan viktige, innstilte parameter fra verket forandres.

På det utvidete programmeringsnivået skal endringer kun utføres av fagpersonale.

21 Oversikt over meldefunksjoner

Under normal drift blir følgende portbevegelser vist i display:

Meldefunksjoner

Når nettspenningen har blitt satt på, gjennomfører styringen en egentest (alle kontrollampene lyser i ca. 2 sekunder).

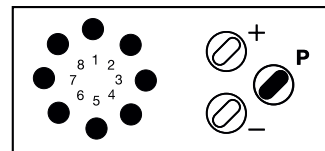

Melding om portposisjonene:



Port i sluttposisjon ÅPEN

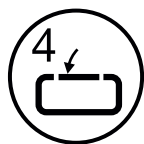

Port i sluttposisjon LUKKET



Porten passerer referansepunktet



Feil, aktuell feilmelding



Radiostyringen blir benyttet



Trykknappen blir brukt

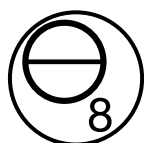

Driftsspenning

22 Drivenhetens grunnfunksjoner

Programmeringsforløp:

- Hold tast \textcircled{P} i 2 sekunder nede, deretter slippes den.

Styringen bytter fra driftstilstand til grunnfunksjonens programmeringstilstand. Melding 2 blinker og alle andre lyser.

Ved å trykke på tastene \oplus eller \ominus kan man foreta forandringer i programmeringsmenyen. Med tast \textcircled{P} blir de aktuelle verdier lagret. Styringen bytter til neste programmeringsmeny.

Hvis tast \textcircled{P} trykkes uten at en forandring gjøres med tastene \oplus eller \ominus , så hoppes det over programmeringsmenyen, innstillingene er uforandret.

Etter siste programmeringsmeny er programmering av grunnfunksjonene på drivenheten avsluttet, dette gjenkjennes ved at alle meldingene slettes i rekkefølgen 8 - 1.

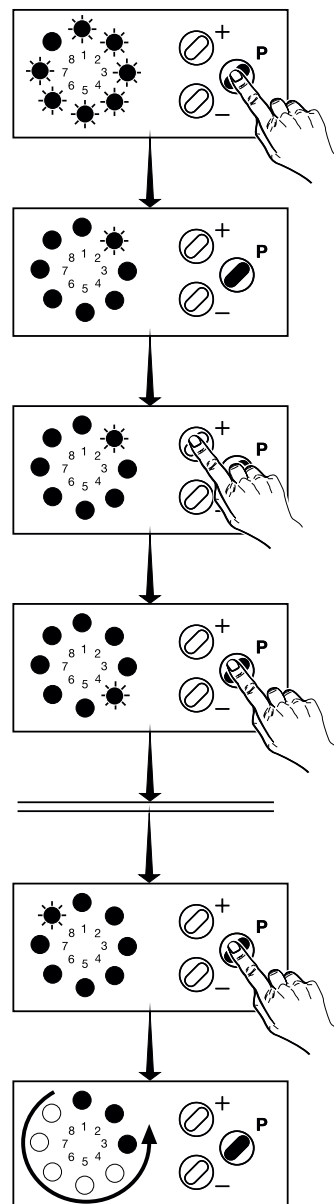

G. Meldefunksjoner og programmeringsmuligheter

Generelt om programmeringen av styringen



Henvisninger om programmeringen:

Hvis styringen befinner seg i programmeringsmodus og ingen av de tre programmeringstastene (+, -, P) blir trykket innen 120 sekunder, så avbrytes programmeringsprosessen og styringen hopper tilbake i driftstilstanden.

Z



Henvisning:

Sluttposisjonene lar seg bare programmere ved gyldig referansepunkt. Kjør til dette porten en gang elektrisk opp eller igjen ved programmeringen.

Melding om referansepunkt



Drivenheten **passerer** referansepunkt-sensoren.

- Melding 5 lyser kort opp.

Innstilling av posisjonene



Henvisning:

Styringen kjører uten holdestrøm!

- Kjør porten med tastene + eller - i ønsket portposisjon.

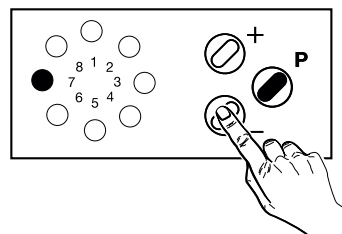
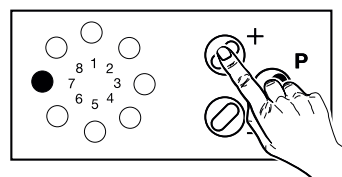

G. Meldefunksjoner og programmeringsmuligheter

23 Programmering av basisplanet

1. Programmering av 'Sluttposisjonen ÅPEN'

- Hold tast $\text{\textcircled{P}}$ trykket i ca. 2 sekunder og slipp den deretter.

Melding 2 blinker og alle andre lyser.

- Trykk ned tasten \oplus for å stille inn sluttposisjonen Åpen. Foreta fininnstillingen med tasten \oplus eller \ominus .



Henvisning:

Referansepunktet må være passert 1x!

- Sluttposisjonen lagres ved å trykke taste $\text{\textcircled{P}}$.

Styringen bytter automatisk til programmering 'Sluttposisjon LUKKET'.

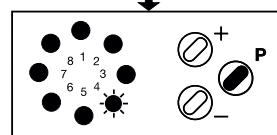
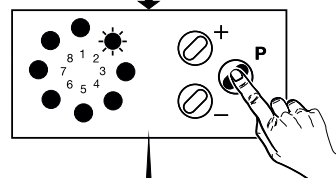
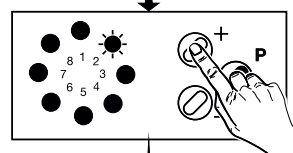
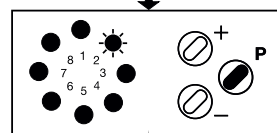
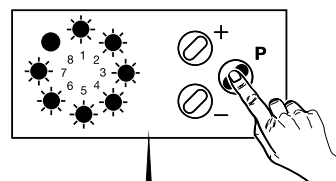
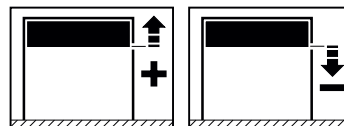

G. Meldefunksjoner og programmeringsmuligheter

2. Programmering av 'Sluttposisjon Lukket'

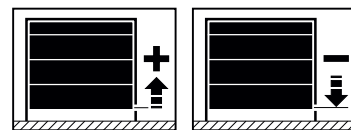

Melding 4 blinker og alle andre lyser:

- Trykk ned tasten \ominus for å stille inn luttposisjonen Lukket. Foreta fininnstillingen med tasten \oplus eller \ominus .



Henvisning:

Referansepunktet må være passert 1x!

- Sluttposisjonen lagres ved å trykke taste \oplus .

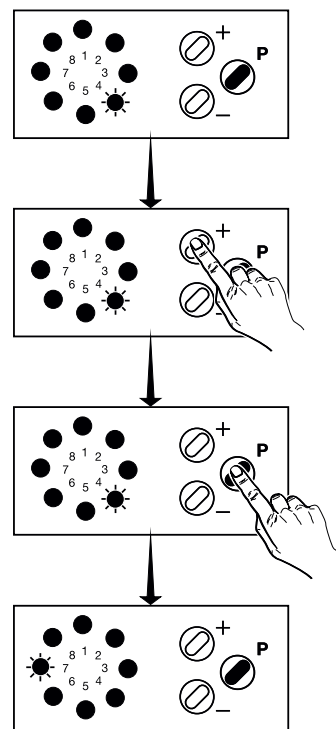

Styringen bytter automatisk til programmering 'Fjernstyring'.



G. Meldefunksjoner og programmeringsmuligheter

3. Programmering Radiostyring

Meldingen 7 blinker og alle andre lyser.

- Trykk ned den tilsvarende tasten på fjernkontrollen, til meldingen blinker raskt.
Styringen har nå lært koden til fjernkontrollen.
- Trykk taste  for å lagre kodingen til radiostyringen.
- Trykk taste , en gang til for å avsutte programmeringen.

Styringen befinner seg i driftstilstand (ved strømbrudd går ingen innstillinger tapt).

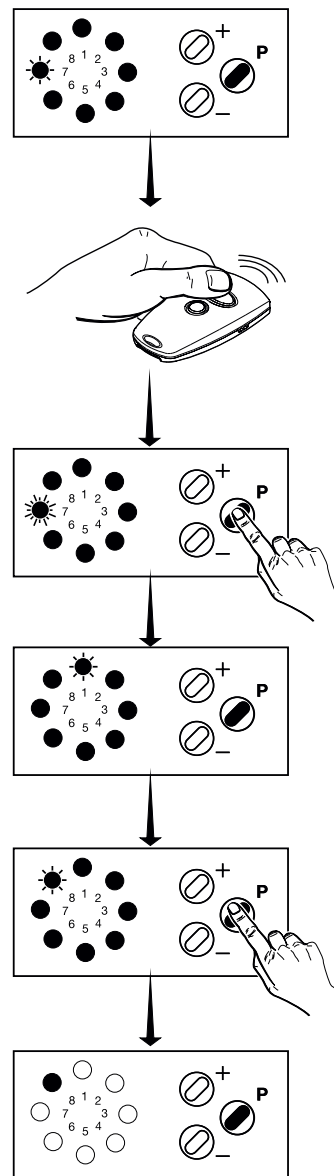

G. Meldefunksjoner og programmeringsmuligheter



Henvisning:

Alle menypunktene kan med Reset bli satt tilbake til de verdier som har blitt forhåndsinnstilt fra verk. Til dette går du frem som beskrevet i 'Programmering av basisplanet'. Etter lagringen av fjernkontrollen bytter styringen til programmeringen 'RESET verksinnstilling'.

Z

4. Programmering 'RESET verksinnstilling'

Melding 8 blinker og alle andre lyser:

- Trykk taste ⊕ eller ⊖ for å velge funksjonen Reset.

Meldingen 1 blinker raskt, funksjonen **'Ingen Reset'** er utvalgt.

Alle programmerte verdier beholdes.

Melding 1 lyser, funksjonen **'Reset'** er utvalgt.

Alle programmerte verdier blir skrevet over med verksinnstillingen.

- Trykk taste ⊕ for å bekrefte Reset-funksjonen.

Ved utvalgt Reset begynner styringen med en ny start, som gjenkjennes ved at alle meldinger lyser i 2 sekunder.

Styringen befinner seg i driftstilstand (verksinnstilling) ved strømbrudd går ingen innstillinger tapt.

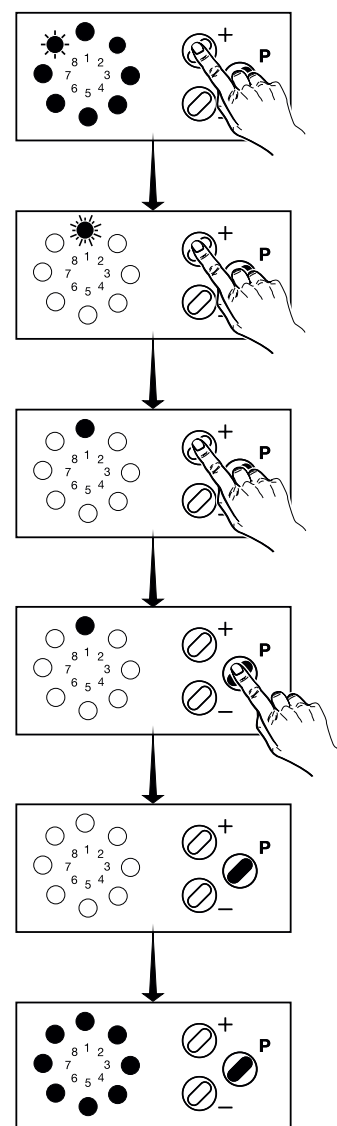

G. Meldefunksjoner og programmeringsmuligheter

Læring av drivkraften:



NB!

Hvis drivenheten kobler seg ut under en prøvekjøring og LED 8 og LED 2 blinker (feilnummer 10/utkoblingsautomatikk):

- settes utkoblingsautomatikken på.
- Gå frem som under punkt 2:
Programmering 2. plan, punkt 2 + 3.

- Kjør drivenheten (med tilkoblet port) fullstendig uten avbrudd to ganger fra posisjon 'Port Lukket' til posisjon 'Port Åpen' og omvendt.

Drivenheten finner frem til den maksimale trekk- og trykk-kraften som er nødvendig for at porten beveger seg. Etter videre to fullstendige portkjøringer er drivenheten endelig driftsklar.

Disse innstillingene holder seg lagret ved brudd på nettspenning, disse kan man, hvis nødvendig, til enhver tid forandre som beskrevet tidligere.

Kontroll:

- Trykk på tasten ⊕.
-> Porten må åpne seg og kjøre i 'Port åpen' –stillingen som har bli innlagret av deg.
- Trykk på tasten ⊖.
-> Porten må lukke seg og kjøre i 'Port Lukket' –stillingen som har blitt innlagret av deg.
- Trykk kort på tasten på fjernkontrollen din.
-> Drivenheten beveger porten i 'Åpen-' hhv. 'Lukket-retning'.
- Trykk en gang til på tasten på fjernkontrollen mens drivenheten er igang.
-> Drivenheten må stoppe.

Når det trykkes neste gang, går drivenheten i motsatt retning.

24 Utvidete drivfunksjoner (2. programmeringsplan)



Henvisning:

Verdiene for utkoplingsautomatikk (= maksimal kraft) og selvprogrammerende kraftbegrensning (= kraftkurve) kan innstilles manuelt på 2. programmeringsnivå.

Det kan alltid utføres en innstilling hvis man må velge en ufølsom innstilling på grunn av portens konstruksjonsbetingende løpsatferd, da det ellers kan oppstå forstyrrelser på driften på grunn av at utkoplingsautomatikken utløses eller på grunn av kraftbegrensning.

Prinsipielt må man passe på at de tillatte driftskrefter i samsvar med EN 12445 og EN 12453 ikke blir overskredet.

G. Meldefunksjoner og programmeringsmuligheter



Henvisning:

Endringer på programmeringsnivåene for de utvidete drivenhetsfunksjonene skal kun utføres av fagpersonale!

Forklaring av utvidete drivfunksjoner:

Funksjoner	Forklaring	Fabrikkinnstillinger
Meny 1: - Programmering ekstern fotocelle	Innstillbar om drivenheten blir drevet med eller uten fotocelle.	Det foreligger ingen fotocelle
Meny 2: - Kraftbegrensing ÅPEN	Påvirkningseffekten av kraftbegrensingen er innstilt i trinn fra 1 - 16.	Comfort 250: Trinn 8 Comfort 252: Trinn 5
Meny 3: - Kraftbegrensing LUKKET	Påvirkningseffekten av kraftbegrensingen er innstilt i trinn fra 1 - 16.	Comfort 250: Trinn 8 Comfort 252: Trinn 5
Meny 4: - Offset lært kraftbegrensing	Påvirkningseffekten av kraftbegrensingen er innstilt i trinn fra 2 - 16.	Trinn 13
Meny 5: - Drivenhetens hastighet	Innstillbart, i hvilken hastighet porten blir beveget av drivenheten.	Trinn 16 (Maksimalhastighet).

G. Meldefunksjoner og programmeringsmuligheter



1. Programmering ekstern fotocelle

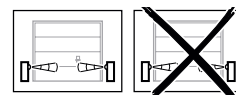

Henvisning:

Hold programmeringstasten ⊕ fortsatt trykket når LED 2 etter 2 sekunder begynner å blinke. For å komme til 2. programmeringsplan, må du holde programmeringstasten P trykket videre i 8 sekunder (LED 2 blinker da raskere).

- Trykk taste ⊕ lenger enn 10 sekunder, til melding 2 blinker raskt.
- Slipp taste ⊕.
Melding 1 blinker.
- Bruk denne tasten ⊕ for å gjøre det mulig å tilslutte eksterne fotoceller:
 - Melding 1 lyser:
Drift med system-fotocelle
 - Melding 1 lyser, melding 2 blinker:
Drift med totråd-fotocelle
 - Melding 1 og 2 lyser:
Drift med system- og totråd-fotocelle
- Ved å trykke på tasten ⊖ kan drivenheten drives uten ekstern fotocelle:
 - Melding 1 blinker.
- Innstillingen kan lagres med programmeringstasten P.

Styringen bytter automatisk til programmeringen 'Utkoblingsautomatikk ÅPEN'.

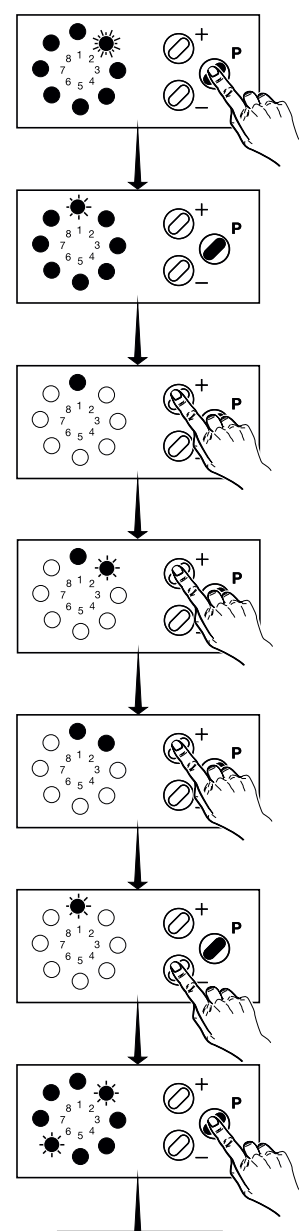

G. Meldefunksjoner og programmeringsmuligheter



2. Programmering 'Utkoblingsautomatikk Åpen'



NB!

Utkoblingsautomatikken innstilles automatisk.
Den skal kun endres ved behov. (Feil 10)

Når man høyner den forinnstilte verdien, økes maks. kraft i ÅPNE-retningen, og dermed reduseres utkoblingsautomatikkens følsomhet.

NB!

Kontroller alltid de maksimalt tillatte driftskreftene i samsvar med EN 12445 og EN 12453!



Henvisning:

Innstillingen av utkoblingsautomatikken tilsvarer drivenhetens maksimale kraft. Under den første Åpen- og Lukketkjøringen etter 'NETT PÅ' virker utkoblingsautomatikken i overensstemmelse med innstillingen. Under videre kjøring er den sensible selvlærte kraften virksom. Utkoblingsautomatikken gjelder fortsatt som kraftovergrense.

G. Meldefunksjoner og programmeringsmuligheter

Meldinger 2 og 6 blinker.

- Ved å trykke på taste \oplus eller \ominus kan utkoblingsautomatikken innstilles fra 1 (sensibleste verdi) til 16 (iflg. tabellen).
- Innstillingen lagres med programmerings-tasten \textcircled{P} .

Styringen bytter automatisk til programmeringen 'Utkoblingsautomatikk LUKKET'.

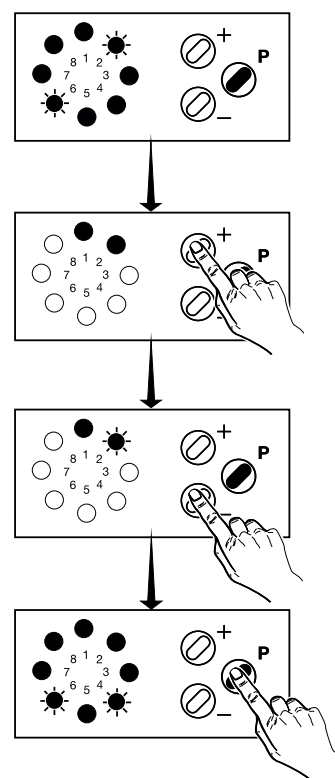

Henvisning!

Når man omprogrammerer sluttposisjonene (1. programmeringsnivå), læres (programmeres) trekraften på nytt. Ved ny innstilling av sluttposisjonene beregnes kraftverdiene automatisk på nytt. Alt etter portens løpsegenskaper kan det være nødvendig å øke kraftverdiene.

G. Meldefunksjoner og programmeringsmuligheter



3. Programmering 'Utkoblingsautomatikk LUKKET'

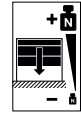

NB!

Utkoblingsautomatikken innstilles automatisk.
Den skal kun endres ved behov. (Feil 10)

Når man høyner den forinnstilte verdien, økes maks. kraft i LUKKE-retningen, og dermed reduseres utkoblingsautomatikkens følsomhet.

NB!

Kontroller alltid de maksimalt tillatte driftskreftene i samsvar med EN 12445 og EN 12453!



Henvisning:

Innstillingen av utkoblingsautomatikken tilsvarer drivenhetens maksimale kraft. Under den første Åpen- og Lukketkjøringen etter 'NETT PÅ' virker utkoblingsautomatikken i overensstemmelse med innstillingen. Under videre kjøring er den sensible selvlærte kraften virksom. Utkoblingsautomatikken gjelder fortsatt som kraftovergrense.

G. Meldefunksjoner og programmeringsmuligheter

Meldinger 4 og 6 blinker.

- Ved å trykke på taste \oplus eller \ominus kan utkoblingsautomatikken innstilles fra 1 (sensibleste verdi) til 16 (iflg. tabellen).
- Innstillingen lagres med programmerings-tasten \textcircled{P} .

Styringen bytter automatisk til programmeringen 'Offset lærte kraftbegrensing'.

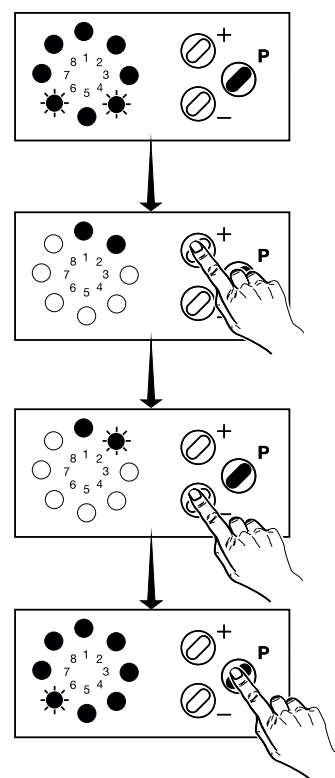

Henvisning!

Når man omprogrammerer sluttposisjonene (1. programmeringsnivå), læres (programmeres) trekkraften på nytt. Ved ny innstilling av sluttposisjonene beregnes kraftverdiene automatisk på nytt. Alt etter portens løpsegenskaper kan det være nødvendig å øke kraftverdiene.

G. Meldefunksjoner og programmeringsmuligheter

4. Programmering 'Offset lært kraftbegrensing'



NB!

Den selvprogrammerende kraftbegrensningen innstilles automatisk.

Den skal kun endres ved behov. (Feil 28)

Når man høyner den forinnstilte verdien, økes offset i ÅPNE- og LUKKE-retningen, og dermed reduseres følsomheten til den selvprogrammerende kraftbegrensningen.

NB!

Kontroller alltid de maksimalt tillatte driftskreftene i samsvar med EN 12445 og EN 12453!

Melding 6 blinker.

- Ved å trykke på tasten ⊕ eller ⊖ kan 'Offset lært kraftbegrensing' innstilles i trinn fra 2 (sensibleste verdi) til 16 (iflg. tabellen).
- Innstillingen kan lagres med programmeringstasten ⊕.

Styringen bytter automatisk til programmeringen 'Drivhastighet'.

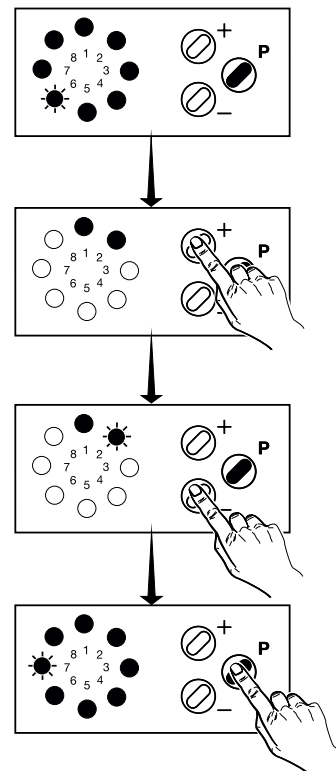

G. Meldefunksjoner og programmeringsmuligheter

5. Programmering 'Drivhastighet'

Meldig 7 blinker.

- Ved å trykke på tasten \oplus eller \ominus kan 'Drivhastigheten' innstilles i trinn fra 7 (langsomste verdi) til 16 (iflg. tabellen).
- Innstillingen lagres med programmeringstasten \textcircled{P} .

Etter det siste programmeringsplanet har programmeringen av de utvidete drivfunksjonene blitt avsluttet. Dette gjenkjennes ved at alle meldinger i rekkefølgen 8 – 1 slettes.

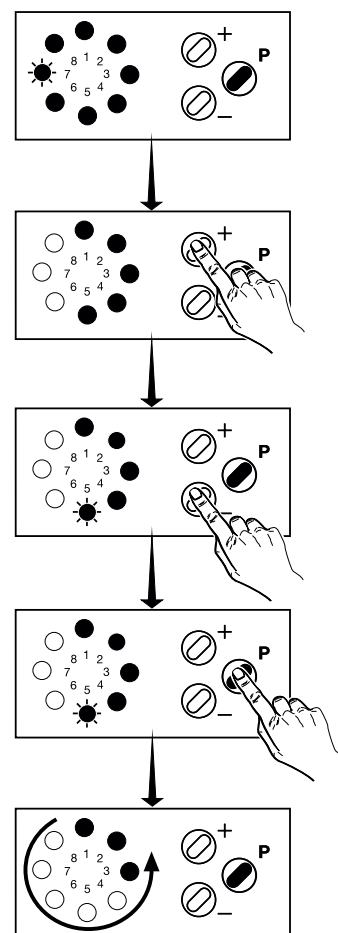

G. Meldefunksjoner og programmeringsmuligheter

Innstillbare verdier av 2. programmeringsplan

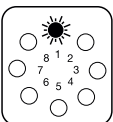
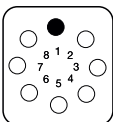
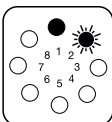
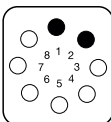
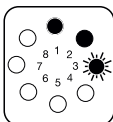
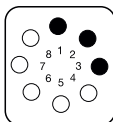
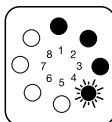
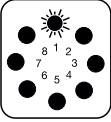
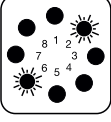
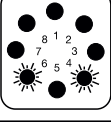
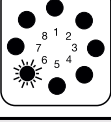
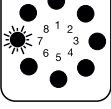
← TASTE ⊖							
	1	2	3	4	5	6	7
							
Meny 1: Ekstern fotocelle							
	Drift uten fotocelle	Drift med system-focelle	Drift med Totråd-focelle	Drift med system og Totråd-focelle			
Meny 2: Utkoblingsautomatikk ÅPEN (Sensibilitet i trinn)							
	1	2	3	4	5	6	7
					Comfort 252		
Meny 3: Utkoblingsautomatikk LUKKET (Sensibilitet i trinn)							
	1	2	3	4	5	6	7
					Comfort 252		
Meny 4: Offset lært kraftbegrensing (Sensibilitet i trinn)							
	AUS	2	3	4	5	6	7
Meny 5: Drivhastighet							
	ikke innstillbar	ikke innstillbar	ikke innstillbar	ikke innstillbar	ikke innstillbar	ikke innstillbar	7

TASTE P ↓

Symbolforklaring:

○ LED av

● LED lyser

 LED blinker langsomt

 LED blinker raskt

G. Meldefunksjoner og programmeringsmuligheter



Henvisning:

Blir en ekstern gjennomkjørings-fotocelle tilsluttet, må drivenheten omprogrammeres!

Z

TASTE ⊕ →								
8	9	10	11	12	13	14	15	16
8	9	10	11	12	13	14	15	16
Comfort 250								
8	9	10	11	12	13	14	15	16
Comfort 250								
8	9	10	11	12	13	14	15	16
8	9	10	11	12	13	14	15	16

Fabrikkutlevering

Ikke mulig

G. Meldefunksjoner og programmeringsmuligheter

25 Utvidete drivenhetsfunksjoner – 3. programmeringsplan



Henvisning:

Når funksjonen 'Automatisk lukking' settes i drift, må det tilkoples en ekstern gjennomkjørings-fotocelle, og denne må aktiveres (jfr. punkt 24/1, Programmering av ekstern fotocelle). En automatisk lukking er ellers ikke mulig.

Forklaring av 3. programmeringsplan (automatiske lukkingen):

Funksjoner	Forklaring	Fabrikkinnstillinger
Meny 1: - Programmering Portåpentid	Innstillbart om porten etter utløpt fastlagt tid lukker automatisk	deaktivert
Meny 2: - Programmering Forvarselstid	Innstillbart om et lyssignal blinker som varsel før porten lukker	deaktivert
Meny 3: - Programmering Fremkjøringsvarsel	Innstillbart om - før porten starter - et lyssignal som varsel blinker og porten starter forsinket	fremkjøringsvarsel deaktivert
Meny 4: - Programmering Tidligere lukking etter passering av gjennomkjørings-fotocellen	Innstillbart om porten - etter passering av fotocelle før utløpt innstilt tid - lukker	nei

G. Meldefunksjoner og programmeringsmuligheter

P 1. Programmering 'Portåpentid'



Henvisning:

- Hold programmeringstaste c fortsatt trykket når LED 2 begynner å blinke etter 2 sekunder. For å komme inn i de utvidete drivenhetsfunksjonene, må du holde programmeringstaste c trykket i ytterligere 8 sekunder (LED 2 blinker raskt).
- Menyen 'Portåpentiden' er blokkert hvis det ikke har blitt tilsluttet og aktivert en fotocelle.

- Trykk taste \textcircled{P} lenger enn 10 sekunder, til melding 2 blinker raskt.
- Hold programmeringstasten \textcircled{P} fortsatt trykket og trykk i tillegg \oplus eller \ominus til melding 3 blinker raskt og alle andre lyser.
- Slipp taste \textcircled{P} .

Styringen bytter til programmeringsmeny 'Portåpentid'.
Melding 1 blinker.

- Ved å trykke på taste \oplus eller \ominus kan 'Portåpentiden' innstilles i trinn fra 1 (deaktivert) til 16 (255 sekunder) (iflg. tabellen)
- Innstillingen lagres med programmeringstaste \textcircled{P} .

Styringen bytter automatisk til programmering 'Forvarseltid'.

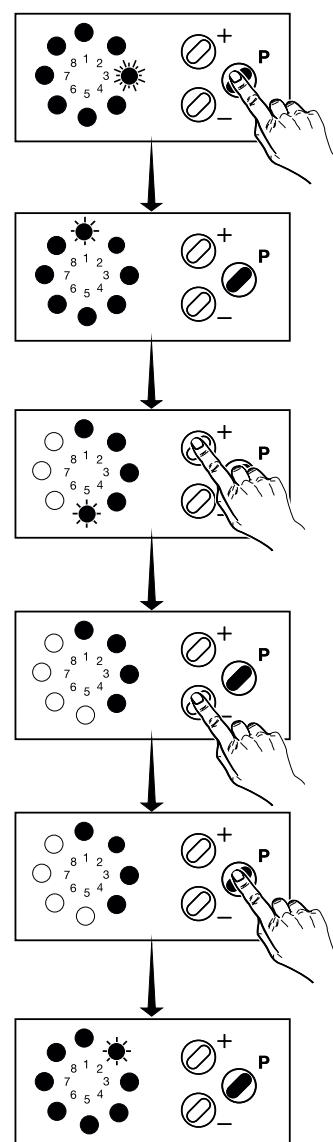

G. Meldefunksjoner og programmeringsmuligheter

P 2. Programmering 'Forvarselstid'

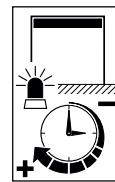

Melding 2 blinker.

- Ved å trykke på taster \oplus eller \ominus kan 'Forvarselstiden' innstilles i trinn fra 1 (deaktivert) til 16 (70 sekunder) (iflg. tabellen)
- Innstillingen lagres med programmeringstaste P.

Styringen bytter automatisk til programmering 'Fremkjøringsvarsel'.

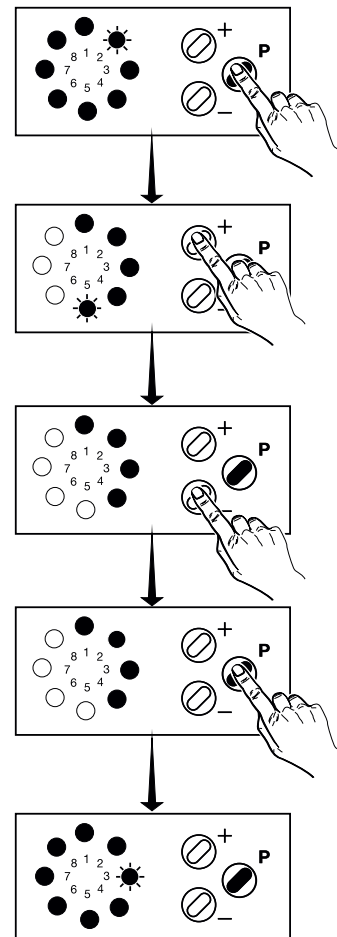

G. Meldefunksjoner og programmeringsmuligheter

P 3. Programmering 'Fremkjøringsvarsel'

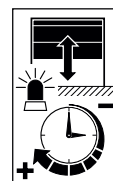

Melding 3 blinker.

- Ved å trykke på taster \oplus eller \ominus kan 'Fremkjøringsvarsel' innstilles i trinn fra 0 til 7 sekunder (iflg. tabellen)
- Innstillingen lagres med programmeringstaste P .

Styringen bytter automatisk til programmering 'Tidligere lukking etter passering av gjennomkjøringsfotocellen'.

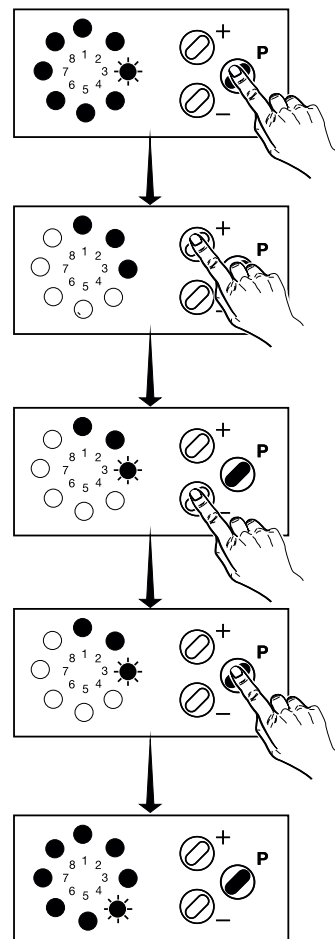

G. Meldefunksjoner og programmeringsmuligheter



4. Programmering

'Tidligere lukking etter passering av gjennomkjøringsfotocellen'

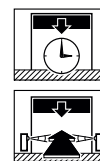

Henvisning:

Denne funksjonen er bare mulig i forbindelse mit aktivert automatisk lukking.

Melding 4 blinker.

- Ved å trykke på tase \oplus eller \ominus kan funksjonen 'Tidligere lukking etter passering av gjennomkjøringsfotocellen' innstilles (iflg. tabellen):

Melding 1 blinker:

Porten lukker etter ferdig innstilt tid.

Melding 1 lyser:

Porten lukker etter passering av gjennomkjøringsfotocellen

- Innstillingen lagres med programmeringstaste \textcircled{P} .

Programmeringen av drivenhetens 3. programmeringsplan er avsluttet, som registreres ved at alle meldinger i rekkefølgen 8 – 1 slukker.

Styringen befinner seg i driftstilstand (ved strømbrudd beholdes alle innstillingene).

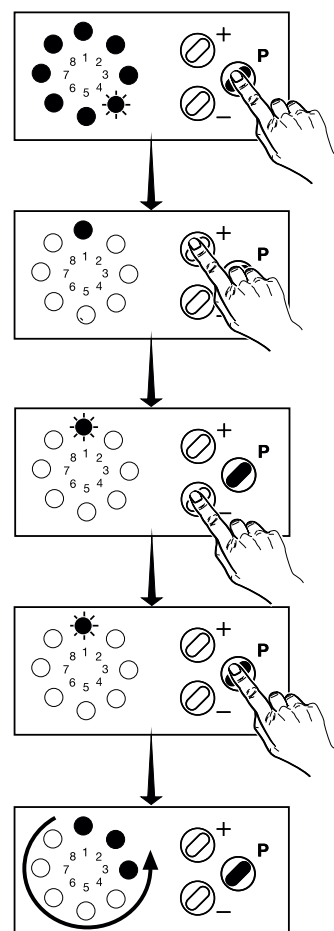

G. Meldefunksjoner og programmeringsmuligheter



G. Meldefunksjoner og programmeringsmuligheter

Innstillbare verdier på 3. programmeringsplan

← TASTE ⊖							
	1	2	3	4	5	6	7
Meny 1: Portåpentiden							
	deaktivert	5 Sek.	10 Sek.	15 Sek.	20 Sek.	25 Sek.	30 Sek.
Meny 2: Forvarselstiden							
	deaktivert	2 Sek.	5 Sek.	10 Sek.	15 Sek.	20 Sek.	25 Sek.
Meny 3: Fremkjøringsvarsel							
	0 Sek.	1 Sek.	2 Sek.	3 Sek.	4 Sek.	5 Sek.	6 Sek.
Meny 4: Tidligere lukking etter passeringen av gjennomkjøringsfotocellen							
	Nei	Ja					

Symbolforklaring:

○ LED av

● LED lyser

LED blinker langsomt

LED blinker raskt

G. Meldefunksjoner og programmeringsmuligheter



Henvisning:

Når funksjonen 'Automatisk lukking' settes i drift, må det tilkoples en ekstern gjennomkjørings-fotocelle, og denne må aktiveres (jfr. punkt 24/1, Programmering av ekstern fotocelle). En automatisk lukking er ellers ikke mulig.



TASTE ⊕ →								
8	9	10	11	12	13	14	15	16
35 Sek.	40 Sek.	50 Sek.	80 Sek.	100 Sek.	120 Sek.	150 Sek.	180 Sek.	255 Sek.
30 Sek.	35 Sek.	40 Sek.	45 Sek.	50 Sek.	55 Sek.	60 Sek.	65 Sek.	70 Sek.
7 Sek.								

Fabrikkutlevering

Ikke mulig

G. Meldefunksjoner og programmeringsmuligheter

26 Utvidete drivenhetsfunksjoner – 4. programmeringsplan

Forklaring av 4. programmeringsplan:

Funksjoner	Forklaring	Fabrikkinnstillinger
Meny 1: - Programmering Begrensing av bevegelsestiden	Maksimal portbevegelsestid lar seg programmere	80 sekunder
Meny 2: - Programmering Mykstopp Lukket	En mykkjøring på portposisjon Lukket lar seg programmere	200 mm (portavhengig)
Meny 3: - Programmering Mellomposisjon	En halvåpen portposisjon lar seg programmere fast	ingen
Meny 4: - Programmering Radiofjernstyring Mellomposisjon	Den halvåpne portposisjonen lar seg programmere fast med en taste på fjernkontrollen eller med radio innvendigknappen	ingen

G. Meldefunksjoner og programmeringsmuligheter

P 1. Programmeringsplan 'Begrensing av bevegelsehastigheten'

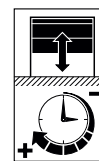

Henvisning:

Hold programmeringstaste P fortsatt trykket, når LED 2 begynner å blinke etter 2 sekunder. For å komme inn i de utvidete drivenhetsfunksjonene, må du holde programmeringstaste P trykket i ytterligere 8 sekunder (LED 2 blinker raskt).

- Trykk taste P lenger enn 10 sekunder, til melding 2 blinker raskt.
- Hold programmeringstasten P fortsatt trykket og trykk i tillegg \oplus eller \ominus til melding 4 blinker raskt og alle andre lyser
- Slipp taste P .
Styringen bytter til programmeringsmeny 'Begrensing av bevegelsehastigheten'.
Melding 1 blinker.
- Ved å trykke på taste \oplus eller \ominus kan 'Portbevegelsestiden' innstilles i trinn fra 1 (30 sekunder) til 16 (240 sekunder) (iflg. tabellen).
- Innstillingen lagres med programmeringstaste P .

Styringen bytter automatisk til programmering 'Mykstopplukket'.

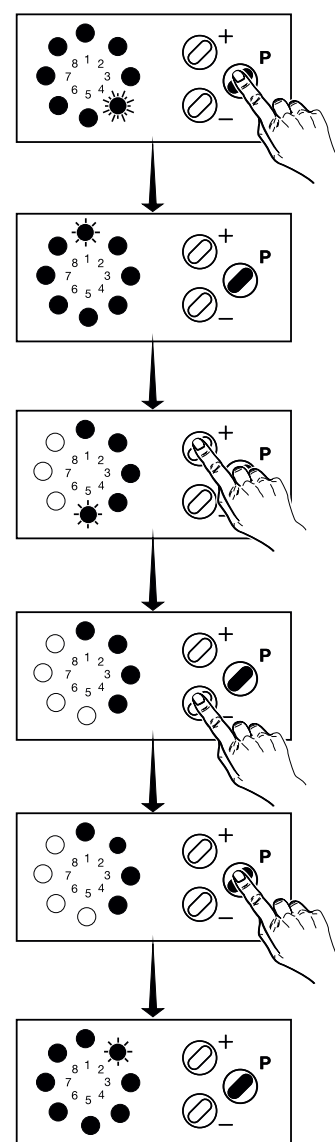

G. Meldefunksjoner og programmeringsmuligheter

P 2. Programmering 'Mykstopp lukket'

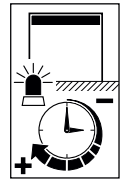

Melding 2 blinker.

- Ved å trykke på taster \oplus eller \ominus kan 'Mykstopp lukket' innstilles i trinn fra 1 (uten) til 4 (500 mm) (iflg. tabellen).
- Innstillingen lagres med programmeringstaste P.

Styringen bytter automatisk til programmering 'Mellomposisjon'.

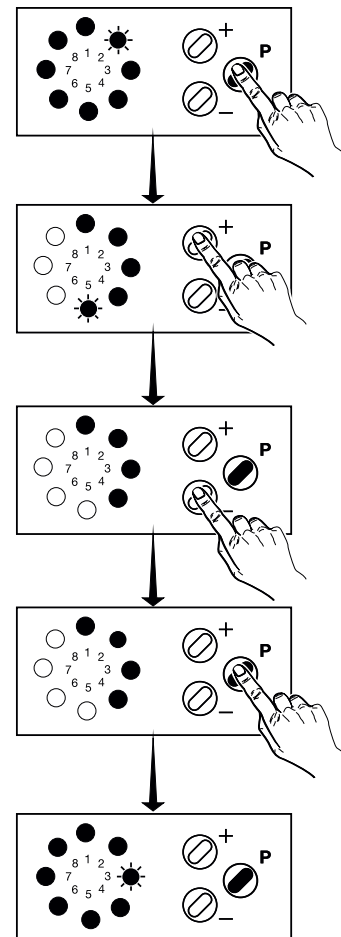

G. Meldefunksjoner og programmeringsmuligheter

P 3. Programmering 'Mellomposisjon'

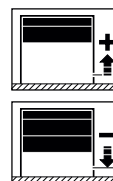

Melding 3 blinker.

- Kjør porten med taste ⊕ eller ⊖ til ønsket posisjon.
- Innstillingen lagres med programmeringstaste P.

Styringen bytter automatisk til programmering 'Radiofjernstyring Mellomposisjon'.

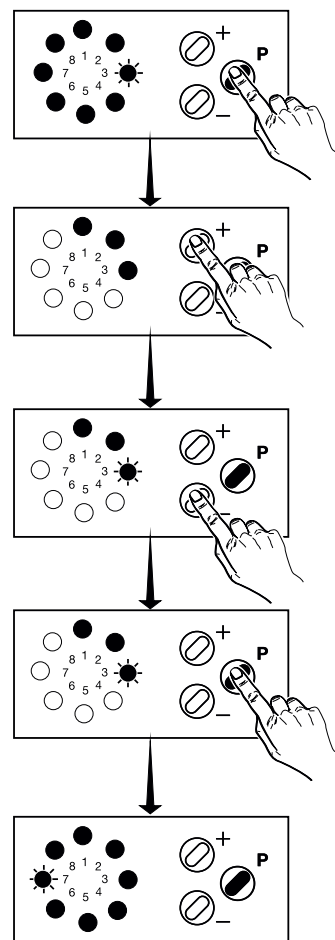

G. Meldefunksjoner og programmeringsmuligheter



4. Programmering 'Radiostyring Mellomposisjon'

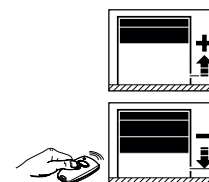

Melding 7 blinker.

- Trykk på tasten på fjernstyringsjonen, der hvor du ønsker å programmere Port-Mellomposisjonen:

Melding 7 blinker raskt.

- Innstillingen lagres med programmeringstaste P.

Programmeringen av drivenhetens 4. programmeringsplan er avsluttet, som registreres ved at alle meldinger i rekkefølgen 8 – 1 slukker.

Styringen befinner seg i driftstilstand (ved strøbrudd beholdes alle innstillingene).

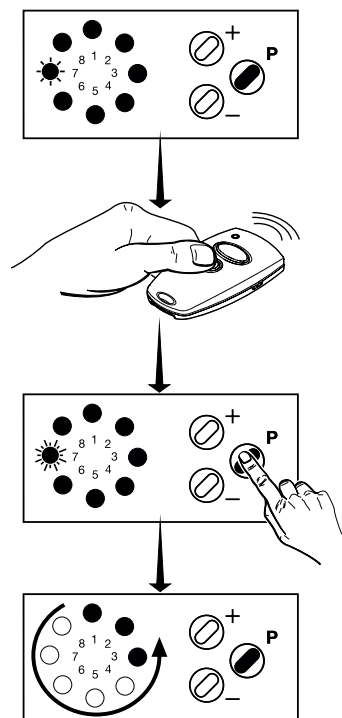

G. Meldefunksjoner og programmeringsmuligheter



G. Meldefunksjoner og programmeringsmuligheter

Innstillbare verdier på 4. programmeringsplan

		← TASTE ⊖						
		1	2	3	4	5	6	7
TASTE P ↓								
	Meny 1: Begrensing av bevegelseshastigheten	30 Sek.	40 Sek.	50 Sek.	55 Sek.	65 Sek.	80 Sek.	100 Sek.
	Meny 2: Mykstopp Lukket	Uten	200mm	300mm	500mm			
Meny 3: Mellomposisjon	Porten kjøres med taste ⊕ eller ⊖							
Meny 4: Radiofjernstyring av mellomposisjon	LED 7 blinker langsomt -> Trykk taste fjernkontroll LED 7 blinker raskt							

Symbolforklaring:

○ LED av

⦿ LED blinker langsomt

● LED lyser

⦿ LED blinker raskt

G. Meldefunksjoner og programmeringsmuligheter

Z

TASTE ⊕ →								
8	9	10	11	12	13	14	15	16
120 Sek.	140 Sek.	160 Sek.	180 Sek.	190 Sek.	200 Sek.	210 Sek.	220 Sek.	240 Sek.

Fabrikkutlevering

Ikke mulig

27 Utvidete drivenhetsfunksjoner – 5. programmeringsplan



Henvisning:

Det kan koples eksterne signallamper til drivenheten når:

- relésettet for senere montering 'Portfunksjon ÅPNE-LUKKE+LYS' (for normerte drivenheter i hus, art-nr: 152137) tilkoples til styringen,
- automatisk lukking er aktivert.

Denne utgangen kan programmeres slik at signallampene blinker eller lyser.

G. Meldefunksjoner og programmeringsmuligheter

Forklaring av 5. programmeringsplan:

Funksjoner	Forklaring	Fabrikkinnstillinger
Meny 1: - Programmering Belysningstid	Belysningstiden til drivenhetsbelysningen lar seg programmere	180 sekunder
Meny 2: - Programmering Lyssignal	Lyssignal lar seg programmere blinkende eller lysende	ingen
Meny 3: - Programmering Belysning	En halvåpen portposisjon lar seg programmere fast	ingen
Meny 4: - Programmering Eksternt rele Alarmfunksjon	En elektrisk hevesikring lar seg programmere som alarm	ingen
Meny 5: - 3 min. lys / signallampe	Signallampekoplingen kan omprogrammeres til 3 min. lys.	Signallampe



G. Meldefunksjoner og programmeringsmuligheter

P 1. Programmeringsplan 'Belysningstiden'



Henvisning:

Hold programmeringstaste P fortsatt trykket når LED 2 begynner å blinke etter 2 sekunder. For å komme inn i de utvidete drivenhetsfunksjonene, må du holde programmeringstaste P trykket i ytterligere 8 sekunder (LED 2 blinker raskt).

- Trykk taste P lenger enn 10 sekunder, til melding 2 blinker raskt.
- Hold programmeringstasten P fortsatt trykket og trykk i tillegg \oplus eller \ominus til melding 5 blinker raskt og alle andre lyser
- Slipp taste P

Styringen bytter til programmeringsmeny 'Belysningstid'.
Melding 1 blinker.

- Ved å trykke på taste \oplus eller \ominus kan 'Belysningstiden' innstilles i trinn fra 1 (90 sekunder) til 16 (240 sekunder) (iflg. tabellen).
- Innstillingen lagres med programmeringstaste P .

Styringen bytter automatisk til programmering 'Lyssignaler'.

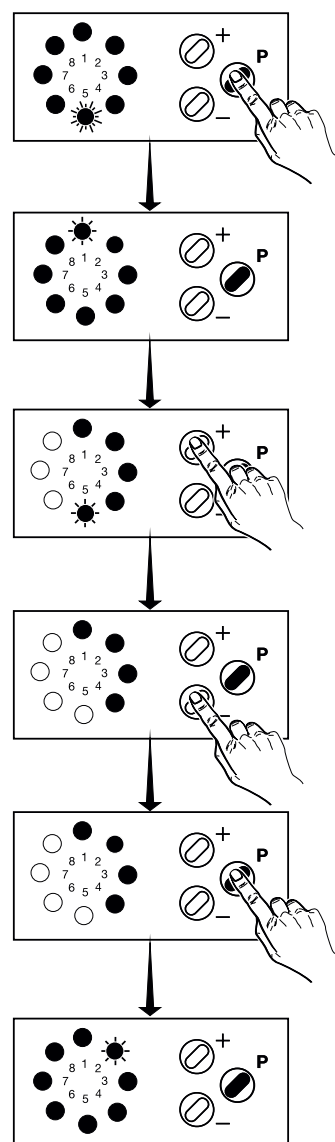

G. Meldefunksjoner og programmeringsmuligheter

P 2. Programmering 'Lyssignaler'

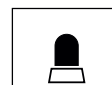
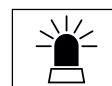

Melding 2 blinker.

- Ved å trykke på taste \oplus eller \ominus kan funksjonen 'Lyssignaler' innstilles (iflg. tabellen):

Melding 1 blinker:

Eksternt lyssignal lyser

Melding 1 lyser:

Eksternt lyssignal blinker

- Innstillingen lagres med programmeringstaste \textcircled{P} .

Styringen bytter automatisk til programmering 'Belysning'.

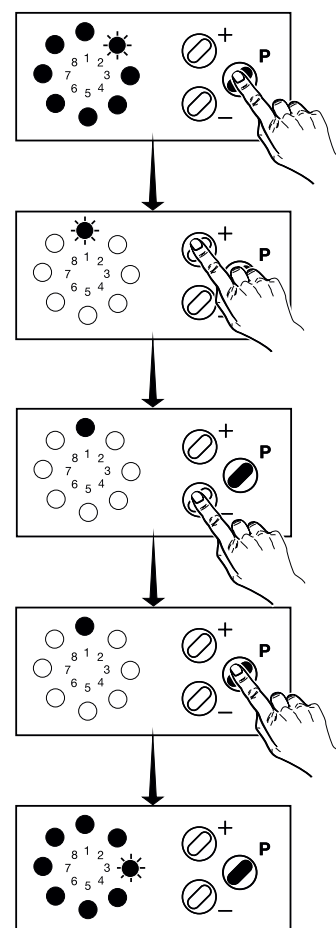

G. Meldefunksjoner og programmeringsmuligheter

P 3. Programmering 'Belysning'

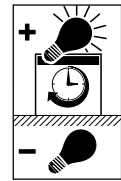

Melding 3 blinker.

- Ved å trykke på taster \oplus eller \ominus kan funksjonen 'Belysning' innstilles (iflg. tabellen):

Melding 1 blinker:

Drivenhetsbelysningen lyser under varseltiden.

Melding 1 lyser:

Drivenhetsbelysningen blinker under varseltiden

- Innstillingen lagres med programmeringstaste \textcircled{P} .

Styringen bytter automatisk til programmering 'Eksternt alarmrelé'.

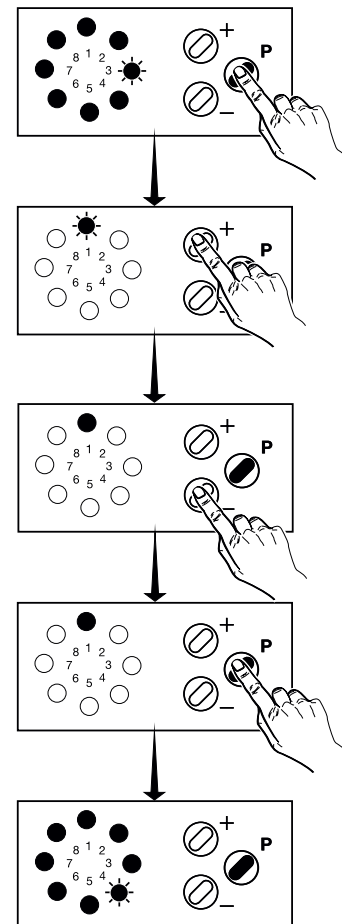

G. Meldefunksjoner og programmeringsmuligheter

P 4. Programmering 'Eksternt relé Alarmmelding'

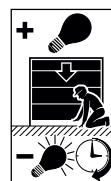

Melding 4 blinker.

- Ved å trykke på taster \oplus eller \ominus kan funksjonen 'Belysning' innstilles (iflg. tabellen):

Melding 1 blinker:

Belysningen på monteringsiden lyser under belysningstiden.

Melding 1 lyser:

Eksternt lysrelé gir 30 sekunder Alarmmelding når hevesikringen reagerer.

- Innstillingen lagres med programmeringstaste \textcircled{P} .

Styringen skifter automatisk til programmeringen '3 min. lys / signallampe'.

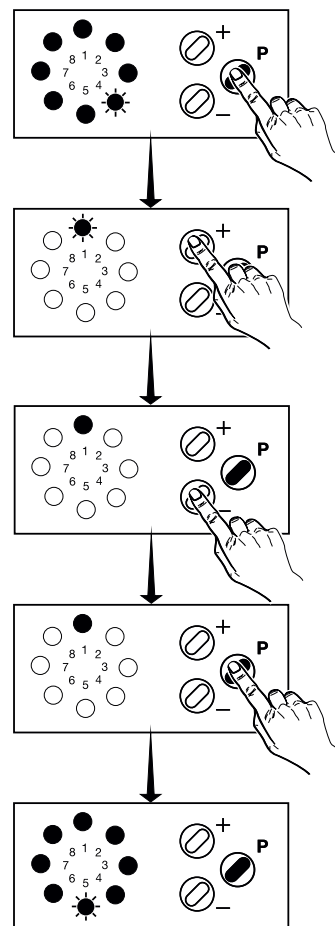

G. Meldefunksjoner og programmeringsmuligheter

P 5. Programmering '3 min. lys / signallampe'

Indikator 5 blinker.

- Funksjonen '3 min. lys / signallampe' kan innstilles (i henhold til tabellen) ved å trykke tast \oplus eller \ominus .

Indikator 1 blinker:

Funksjonen '3 min. lys' er valgt.

Indikator 1 lyser:

Funksjonen 'Signallampe' er valgt.

- Lagre innstillingen med programmeringstast \textcircled{P} .

Programmeringen av drivenhetens utvidete funksjoner er fullført, noe man kan konstatere ved at alle indikatorene går ut i rekkefølgen 8 - 1.

Styringen befinner seg i driftstilstand (alle innstillinger opprettholdes ved strømbrudd).

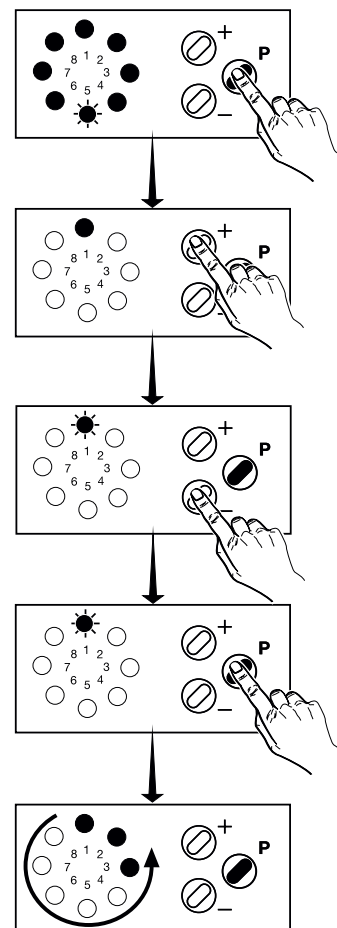

G. Meldefunksjoner og programmeringsmuligheter

Z

G. Meldefunksjoner og programmeringsmuligheter

Innstillbare verdier på 5. programmeringsplan

		← TASTE ⊖							
		1	2	3	4	5	6	7	
TASTE P ↓	Meny 1: Belysningstid		90 Sek.	95 Sek.	100 Sek.	110 Sek.	120 Sek.	130 Sek.	140 Sek.
	Meny 2: Lyssignaler		Lysende	Blinkende					
	Meny 3: Belysning		Driftsbelysning lyser under belysningstiden	Driftsbelysning lyser under varselen					
	Meny 4: Eksternt lysrelé		Belysning på monteringsiden	30 sekunder alarmmelding hevesikring					
	Meny 5: 3 min. lys / signallampe		3 min. lys	signallampe					

Symbolforklaring:

○ LED av

● LED lys

LED blinker langsomt

LED blinker raskt

G. Meldefunksjoner og programmeringsmuligheter



TASTE ⊕ →								
8	9	10	11	12	13	14	15	16
150 Sek.	160 Sek.	170 Sek.	180 Sek.	190 Sek.	200 Sek.	210 Sek.	220 Sek.	240 Sek.

Fabrikkutlevering



Ikke mulig

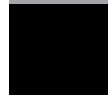

28 Kortprogrammeringsveiledninger

Kortprogrammeringsveiledning av basisfunksjonene:

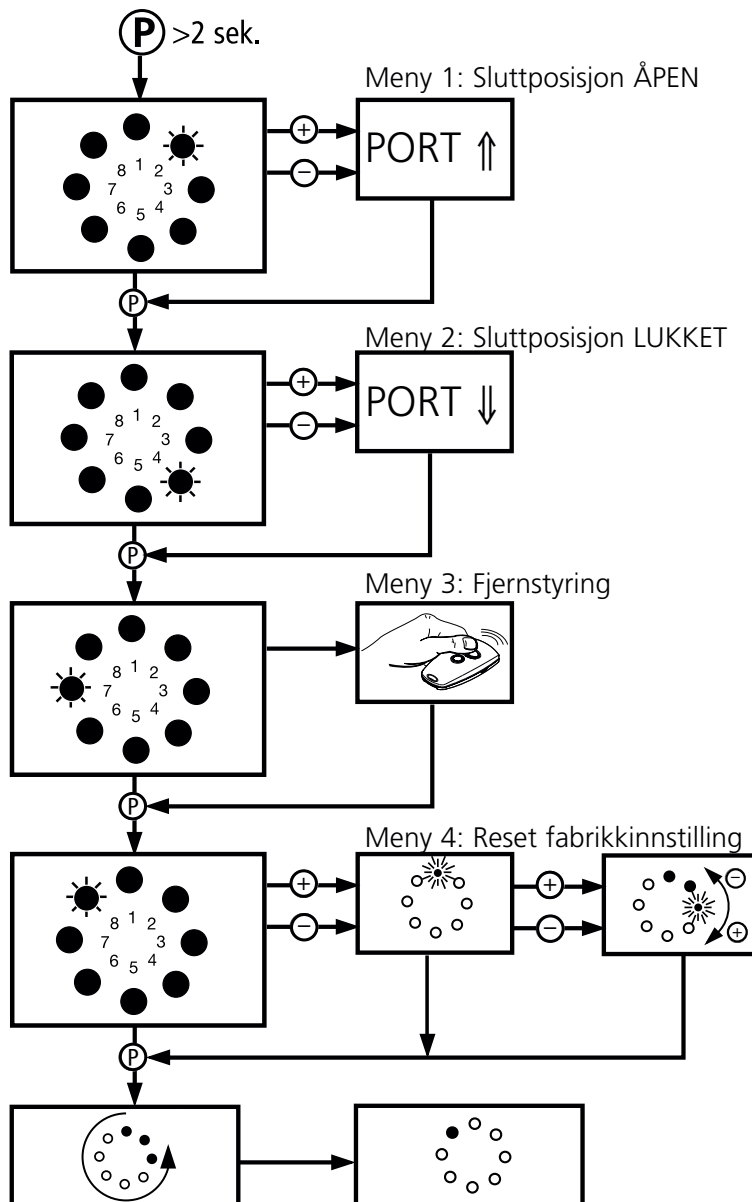

G. Meldefunksjoner og programmeringsmuligheter

Kortprogrammeringsveiledning av de utvidete drivfunksjonene 2. programmeringsplan

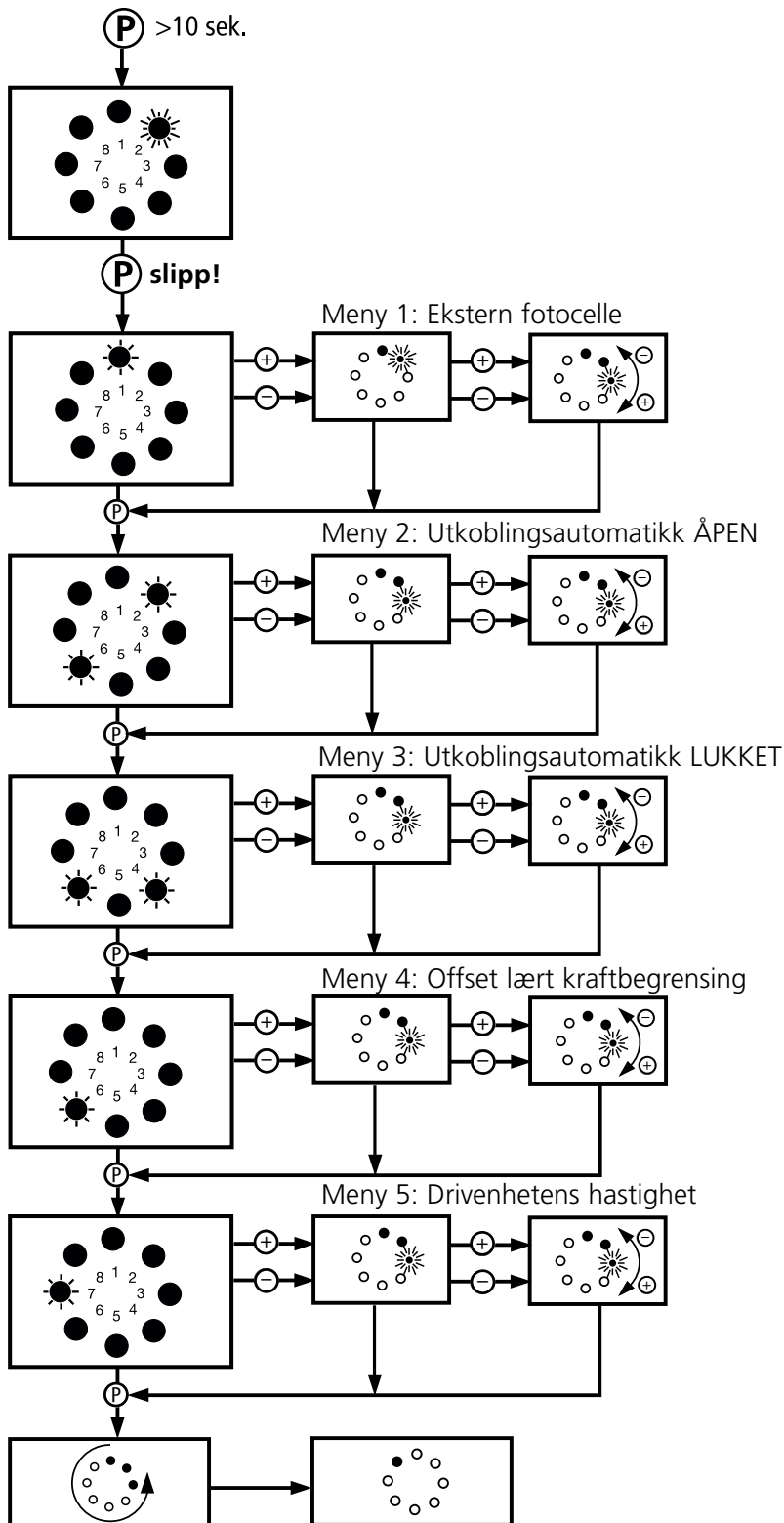

G. Meldefunksjoner og programmeringsmuligheter

Kortprogrammeringsveiledning av de utvidete drivfunksjonene 3. programmeringsplan

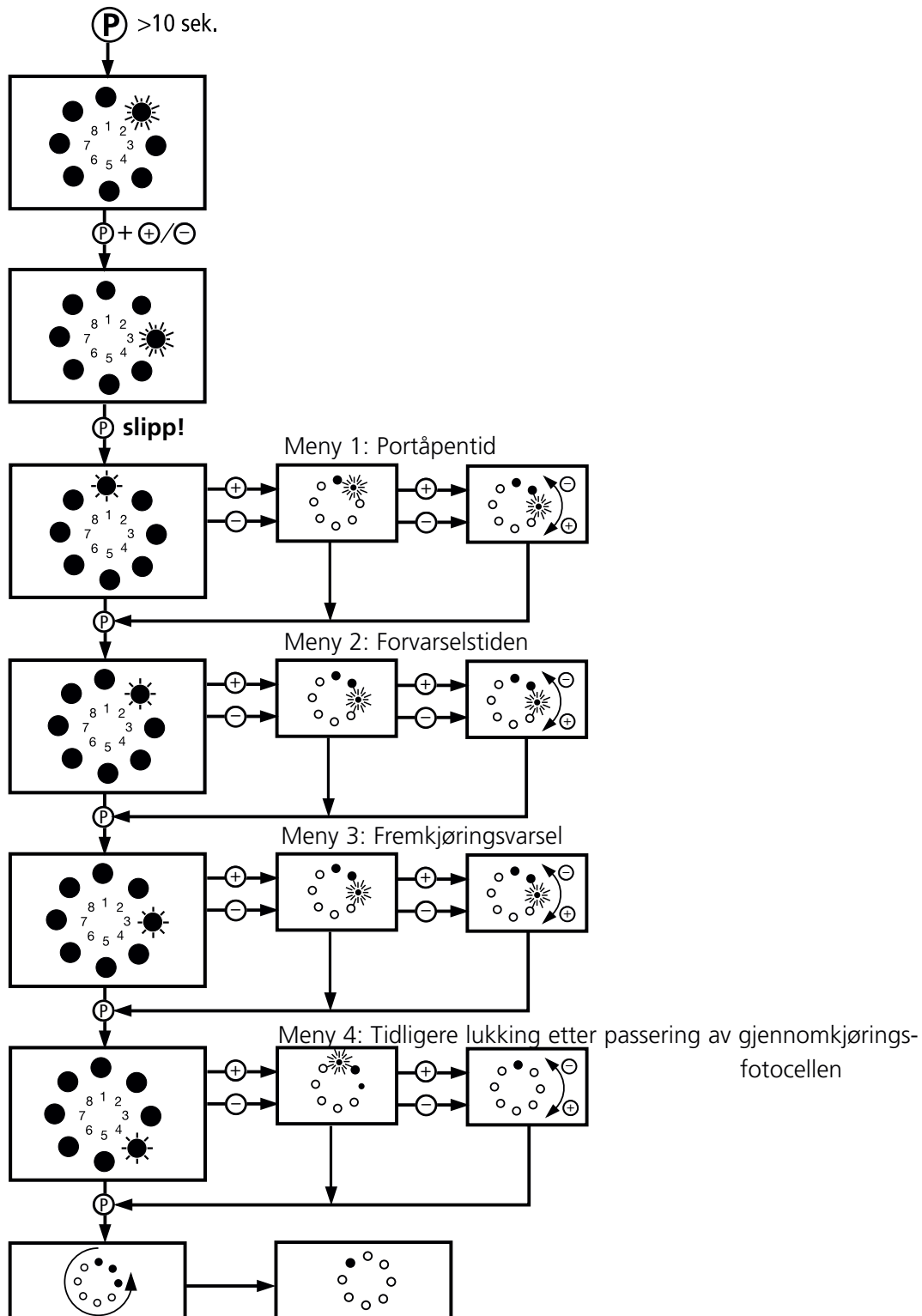

G. Meldefunksjoner og programmeringsmuligheter

Kortprogrammeringsveiledning av de utvidete drivfunksjonene 4. programmeringsplan

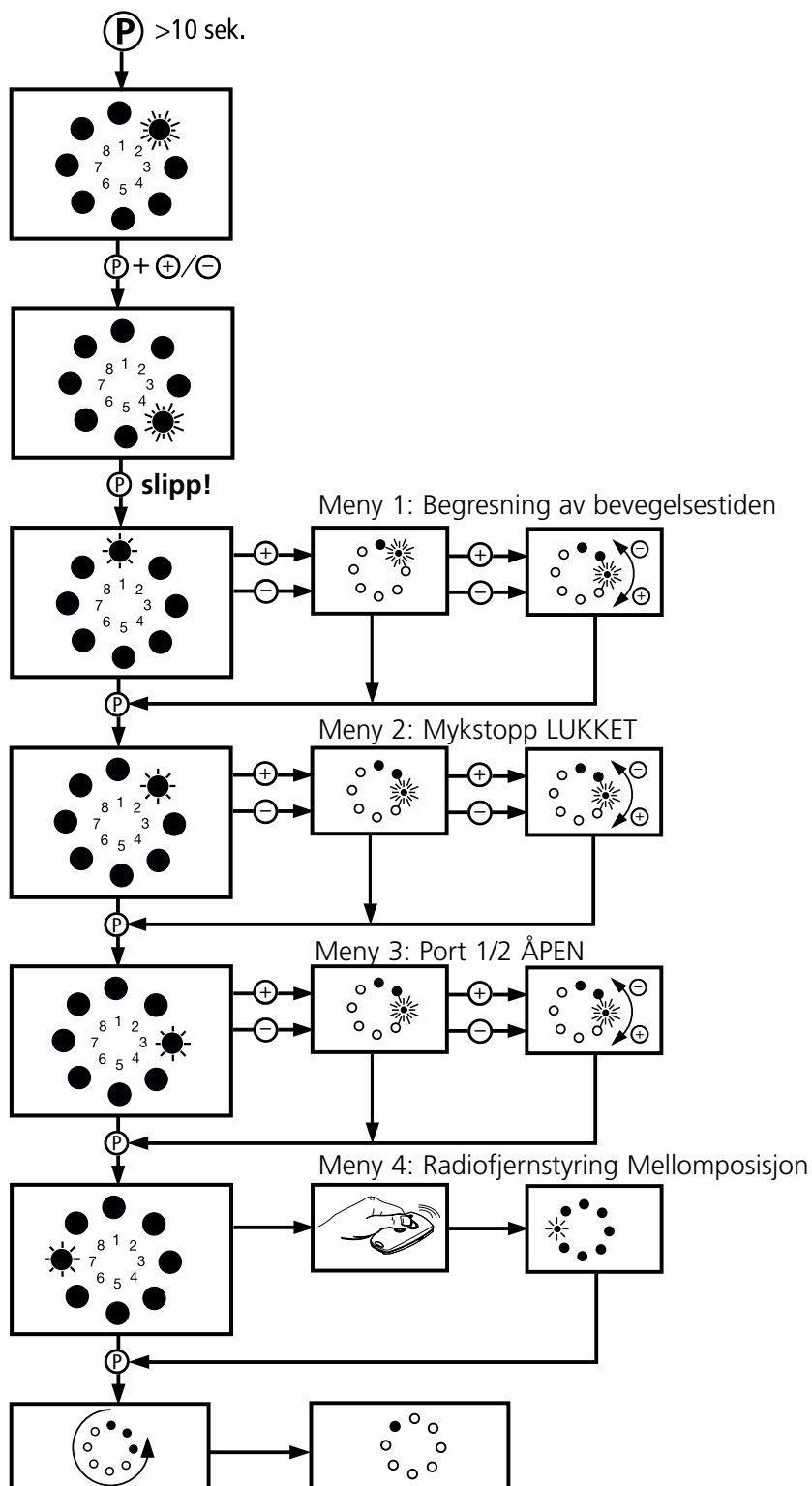

G. Meldefunksjoner og programmeringsmuligheter

Kortprogrammeringsveiledning av de utvidete drivfunksjonene 5. programmeringsplan

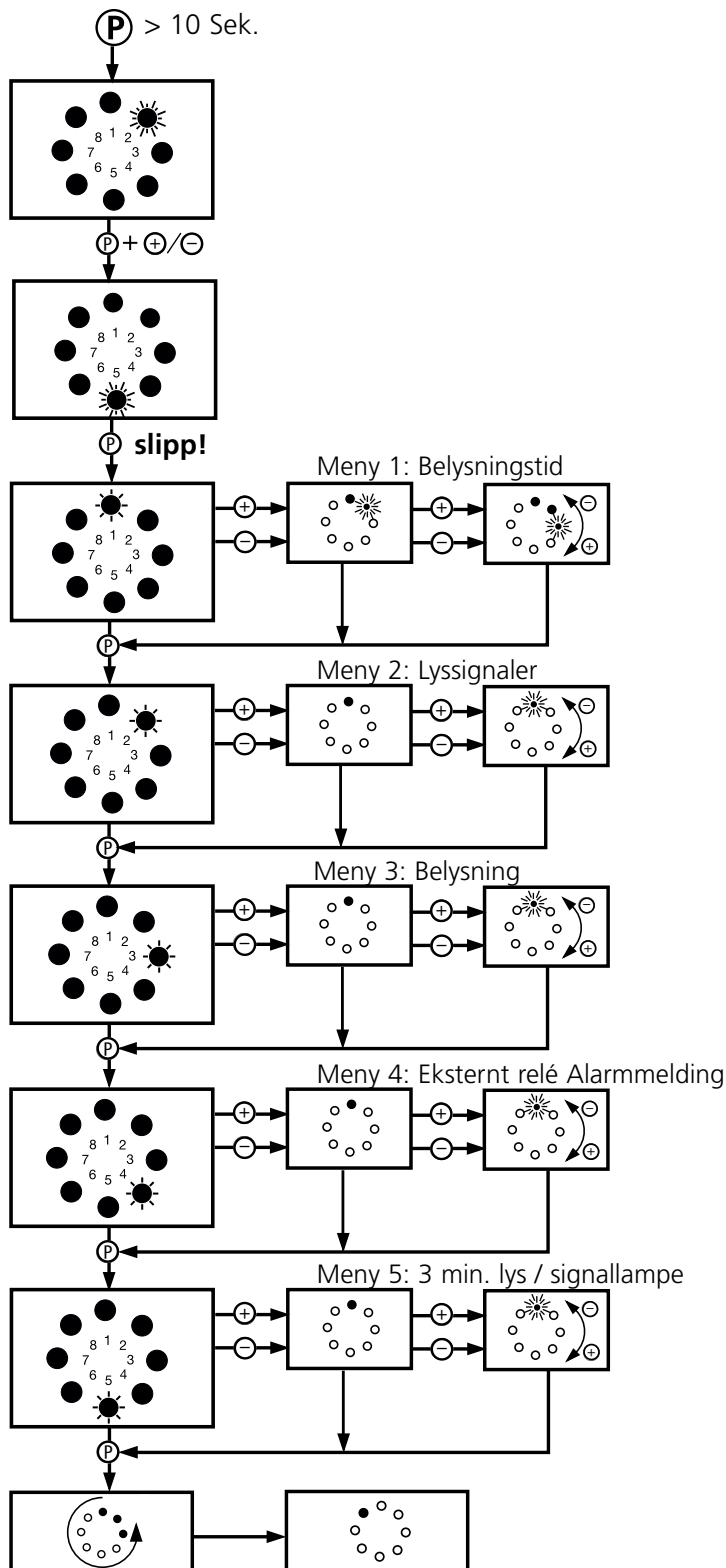

29 Montering av solskjerm

30 Kablingsplan

- A Drivenhet Comfort 250, 252
- B Jordet stikkontakt 230V, 50 Hz
- C Modulantenne
- D Styrekort Comfort 250, 252
- E Innvendig trykknapp med forbindelsesledning
(leveres ikke med Comfort 250, 252)
- F Nøkkelskifter (leveres ikke med Comfort 250, 252)



G. Meldefunksjoner og programmeringsmuligheter

31 Koblingskjema Comfort 250, 252

H4	Drivenhetsbelysning
M1	Motor
S	Hovedbryter eller trykknapp 'Nød- av' (monteringsiden)
S1b	Trykknapp 'Impuls' (monteringsiden)
S22	Referansepunkt sensor
V1	Turtallsensor
X1	Jordet stikkontakt (monteringsiden)
X2	Nettplugg
X10	Koblingshylse betjeningsselementer
XS10	Betjeningsselementer
X3c	Tilkoblingsklemmer trykknapp 'Impuls' / '2-tråd system-fotocelle (art.-nr. 47 816)'
X20	Koblingshylse 'System-fotocelle'
V20	System-fotocelle
W20	Modulantenne



NB!

Lavspenning!

Fremmed spenning på koblingshylsene X10, X20 eller skruklemmer X3c gjør at hele elektronikken ødelegges.



NB!

Ta hensyn til offentlige forskrifter vedrørende installasjoner!
Det er viktig at nett- og styreledninger legges adskilt.

G. Meldefunksjoner og programmeringsmuligheter



H. Kontrollveiledning

Feil	Feilmelding	Årsak til feilen
<ul style="list-style-type: none"> Ingen spenning. 	<ul style="list-style-type: none"> Kontrolllampe DRIFTSSPENNING lyser ikke. 	<ul style="list-style-type: none"> Spenning finnes ikke. Termosikring i transformator. Styreenheten defekt.
<ul style="list-style-type: none"> Ingen reaksjoner etter impulsinnivelse. 	<ul style="list-style-type: none"> Kontrolllampe FEIL blinker / Feilnummer 36. 	<ul style="list-style-type: none"> Hvilestrømkrets (betjeningslementer) brudd.
<ul style="list-style-type: none"> Fotocelle. 	<ul style="list-style-type: none"> Kontrolllampe FEIL blinker/ Feilnummer 6 eller 15 	<ul style="list-style-type: none"> Fotocelle defekt. Fotocelle brudd.
<ul style="list-style-type: none"> Radiostyring. 	<ul style="list-style-type: none"> Kontrolllampe IMPULSINNGIVELSE lyser ikke ved impulsinnivelse med fjernkontrollen. 	<ul style="list-style-type: none"> Elektronisk antenne ikke stukket inn hhv. galt lagt. Ikke riktig fjernkontrollkoding programmert. Batteri tomt.
<ul style="list-style-type: none"> Kraftbegrensing <ul style="list-style-type: none"> - maks. kraft - lærekraft 	<ul style="list-style-type: none"> Kontrolllampe FEIL blinker / Feilnummer 10 eller 28 	<ul style="list-style-type: none"> Porten går for tungt eller blokkerer. Kraftbegrensingen er for sensibelt innstillt.
<ul style="list-style-type: none"> Porten lar seg kun åpne. 	<ul style="list-style-type: none"> Kontrolllampe FEIL blinker / Feilnummer 15. 	<ul style="list-style-type: none"> Fotocelle programmert, men ikke tilsluttet.
<ul style="list-style-type: none"> Drivenheten starter kun kort. 	<ul style="list-style-type: none"> Kontrolllampe FEIL blinker feilnummer 9. 	<ul style="list-style-type: none"> Turtallsensor defekt. Porten går for tungt

H. Kontrollveiledning

Utbedring av feil

- Kontroller spenningen.
- Kontroller alle sikringer og nett-pluggforbindelser.
- Avkjøl motorenheten.
- Kontroller styringsenheten.
- Stikk kortslutningspluggen i hylsen.
- Tilslutt stopptasten.
- Ta bort hinderet.
- Kontroller fotocellen.
- Tilslutt antennen hhv. juster på nytt.
- Programmer kodingen på nytt.
- Legg inn nytt batteri (3V CR2032).
- Gjennomfør service på portanleggene (f.eks. smøring osv.), hhv. gjør klar porten.
- Still inn kraftbegrensingen mindre sensibelt.
- Øke Offset lært kraftbegrensing (2. programmeringsplan/ Meny 4).
- Tilslutt fotocellen eller omprogrammer drivenheten.
- Kontroller drivenheten.
- Kontroller porten.

I. Feilnummer

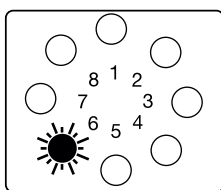

Feil 6:
Fotocellen har reagert

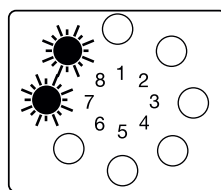

Feil 15:
Kontroll av fotocelle ikke OK

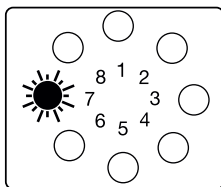

Feil 7:
Programmering avbrudd

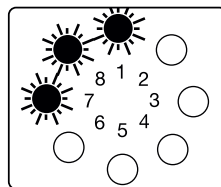

Feil 16:
Kontroll av kraft-senor ikke OK

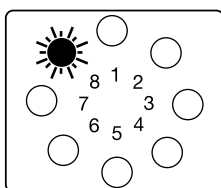

Feil 8:
Referansepunkt ikke OK

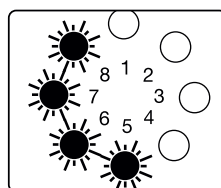

Feil 26:
Spenningsoveråkingen har reagert

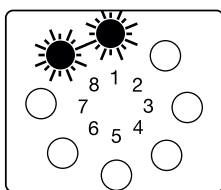

Feil 9:
Turtallopptak defekt /
Blokkeringsbeskyttelse har reagert

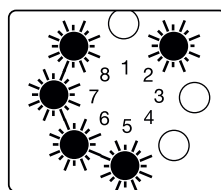

Feil 28:
Lært kraftbegrensing har reagert

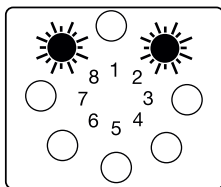

Feil 10:
Kraftbegrensing har reagert

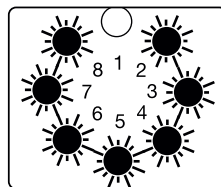

Feil 35:
Elektronikk defekt

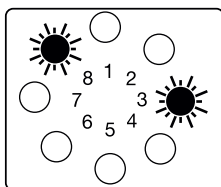

Feil 11:
Begrensing av bevegelses-hastigheten har reagert

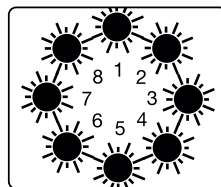

Feil 36:
Hvilestrømkrets brutt.

J. Idriftsetting og vedlikehold

Idriftsetting

**NB!**

I industriområder må motordrevne vinduer, dører og porter før første idriftsetting og etter behov, men minst en gang i året kontrolleres av sakkyndig (med skriftlig bekreftelse)

Z

Vedlikeholdsveiledning

Vær oppmerksom på følgende punkter for å være sikret en problemfri funksjon:

- Kontroller med jevne mellomrom den separate utbalanseringen av porten. Porten må lett kunne betjenes for hånd når drivenheten er koplet fra.
- Portanlegget, spesielt kabelne, fjærene og festedelene, må med jevne mellomrom kontrolleres for tegn på slitasje, skader eller manglende balanse.
- Funksjonen til utkoplingsautomatikken 'Åpne' og 'Lukke' skal kontrolleres med jevne mellomrom.
- Kontroller hver måned at drivenheten kjører motsatt retning når porten berører en 50 mm høy hindring som står på bakken.

Rett på justeringen av reverseringsfunksjonen om nødvendig, og kontroller den på nytt, ettersom en ikke korrekt justering kan innebære en risiko.

**Forsiktig!**

Det er ikke tillatt å benytte portanlegget hvis det må utføres reparasjoner eller justeringsarbeider på det. En feil på anlegget, eller en port som er feil utbalansert, kan forårsake personskader.

K. Tekniske data

Garasjeport-drivenhet Comfort 250, 252

Tilslutningsverdier:

230 V

260 W (drift med belysning)

3,9 W (ikke i drift uten belysning)

Portbevegelseshastighet:

0,14 m/s med myk-start og myk-stopp

Trekk- og trykkraft:

Comfort 250: 700 N

Comfort 252: 1.000 N

Begrensing av

bevegelseshastigheten:

88 sek.

Belysning:

1x 40 W, E14

Automatisk lukkeinnetning:

Med ekstra relé for lyssignaltilslutning og gjennomkjørings-fotocelle som kan fås som tilbehør

Varselstiden innstillbar fra

2 – 70 sekunder.

Åpentiden innstillbar fra

5 – 255 sekunder

Styrespenning:

Lavspenning under 24 V DC.

Utkoblingsautomatikk:

Elektronisk kraftbegrensing med mikroprosessor og strømsensor.

Blokkeringsbeskyttelse:

Med mikroprosessor og turtallsensor.

Hevesikring:

Med mikroprosessor og turtallsensor.

Kapslingsgrad:

Kun til tørre rom.

L. Fortegnelse over bildene (Bildekatalog)

Bilde D.1:	Nødvendig verktøy	Bilde E.3:	Festespenne til fjernkontroll
Bilde D.2:	Byggemessige forutsetninger	Bilde E.4:	Fjernkontroll-koding læres
Bilde D.3:	Adaptermuffe skyves opp	Bilde E.5:	Fjernkontroll-koding forandres
Bilde D.4:	Drivaggregatet dreies	Bilde F.1:	Elektronisk antenne
Bilde D.5:	Føringsskinne på drivenheten	Bilde F.2:	Tilslutning eksterne betjeningslementer
Bilde D.6:	Føringsskinne kobles med drivenheten	Bilde F.3:	Detalj eksterne betjeningslementer
Bilde D.7:	Opphengsklammer monteres	Bilde G.1:	Oversikt elektronisk styring
Bilde D.8:	Sikringsmuffen settes på	Bilde G.2:	Ta bort solskjermen
Bilde D.9:	Karmtilslutningsplaten på skinnens sluttstykket	Bilde G.3:	Sette på solskjermen
Bilde D.10:	Utkoblingsstiften ut av sleiden	Bilde G.4:	Kablingsplan Comfort 250, 252
Bilde D.11:	Utkoblingsstiften i sleiden	Bilde G.5:	Koblings skjema Comfort 250, 252
Bilde D.12:	Sleiden utkobles	Bilde O.1:	Leveringsomfang-1 Comfort 250, 252
Bilde D.13:	Drivenhet på vippeport	Bilde O.2:	Leveringsomfang-2 Comfort 250
Bilde D.14:	Drivenhet på leddheisport	Bilde O.3:	Leveringsomfang-2 Comfort 252
Bilde D.15:	Drivenhet på tung leddheisport		
Bilde D.16:	Drivenhet på vippeporter som ikke svinger ut		
Bilde D.17:	Festevinkel til kurveportarm		
Bilde D.18:	Kurveportarm på port		
Bilde D.19:	Målene til kurveportarm		
Bilde D.20:	Oppheng av drivsystemet		
Bilde D.21:	Innsetting av glødelampe		
Bilde D.22:	Port og drivenhet frakobles-1		
Bilde D.23:	Port og drivenhet frakobles-2		
Bilde D.24:	Port og drivenhet kobles		
Bilde E.1:	Fjernkontroll		
Bilde E.2:	Fjernkontrollen åpnes / Batteri legges inn		



**Herstellererklärung
Manufacturer's Declaration
Déclaration du fabricant
Fabrikantenverklaring
Declaración del fabricante
Dichiarazione del produttore**

(D)

Hiermit erklären wir, daß das nachfolgend bezeichnete Produkt aufgrund seiner Konzipierung und Bauart sowie in der von uns in Verkehr gebrachten Ausführung den einschlägigen grundlegenden Sicherheits- und Gesundheitsanforderungen der EG-Richtlinie Elektromagnetische Verträglichkeit, der Maschinen-Richtlinie und der Niederspannungsrichtlinie entspricht.

Bei einer nicht mit uns abgestimmten Änderung der Produkte verliert diese Erklärung ihre Gültigkeit.

(GB)

We hereby declare that the product referred to below, with reference to its design, construction and to the version as marketed by us, conforms to the relevant safety and health requirements contained in the European Council Directives pertaining to electromagnetic compatibility, machines and low voltage.

This declaration becomes null and void in the event of modification or changes to the product not expressly agreed with us.

(F)

Par la présente, nous déclarons que le produit sous-mentionné correspond, de par sa conception et son type de construction, tout comme la version commercialisée, aux conditions fondamentales exigées pour la sécurité et la santé de la directive CE relative à la compatibilité électromagnétique, de la directive concernant les machines et de celle relative à la basse tension.

Cette déclaration perd toute validité en cas de modification des produits, effectuée sans notre accord.

(NL)

Hierbij verklaren wij dat het hierna genoemde product qua ontwerp en constructie alsmede de door ons op de markt gebrachte uitvoering voldoet aan de hiervoor geldende veiligheids- en gezondheidseisen conform de Europese richtlijnen t.w: EMC-richtlijn, Machinerichtlijn en Laagspanningsrichtlijn.

Ingeval van wijzigingen aan onze producten die niet met ons afgestemd zijn, verliest deze verklaring haar geldigheid.

(E)

Por la presente declaramos que el producto indicado a continuación, en base a su concepción y tipo constructivo, así como en el acabado comercializado por nosotros, cumple con los requisitos básicos obligatorios sanitarios y de seguridad de la directiva de la CE sobre compatibilidad electromagnética, la Directiva de Maquinaria y la Directiva de Baja Tensión.

En caso de una modificación del producto no acordada con nosotros, esta declaración perderá su validez.

(I)

Con la presente dichiariamo che il prodotto di seguito descritto, in base alla sua progettazione e tipo e nella versione da noi messa in commercio, rispetta tutti i requisiti essenziali di sicurezza e sanitari che lo concernono previsti dalla direttiva CE sulla compatibilità elettromagnetica, dalla direttiva relativa alle macchine e dalla direttiva relativa alla bassa tensione.

In caso di modifica apportata senza nostra autorizzazione, la presente dichiarazione perde la propria validità.

**Produsenterklæring
Fabrikanterklæring
Декларация производителя
Δήλωση του κατασκευαστή
Declaração do Fabricante**

製造商申明

(N)

Herved erklærer vi at det i det følgende betegnede produktet på grunn av dets konsepsjon og konstruksjon i den versjonen som vi har brakt i handelen er i samsvar med de vedkommende grunnleggende krav til sikkerhet og helse i EF-direktivet Elektromagnetisk kompatibilitet, i Maskindirektivet og i Lavspenningsdirektivet.

Ved en endring av produktet som ikke er avstemt med oss, mister denne erklæringen sin gyldighet.

(DK)

Hermed erklærer vi, at efterfølgende opførte produkt på grund af dets koncipering og konstruktion og i den udførelse, som vi har bragt i handelen, opfylder de vedtagne grundlæggende sikkerheds- og sundhedskrav ifølge EF-Direktivet om Elektro-magnetisk kompatibilitet, Maskindirektivet og Lavspændingsdirektivet.

Såfremt der foretages ændringer af produktet, der ikke er godkendt af os, bliver nærværende erklæring ugyldig.

(RUS)

настоящим объявляем, что указанная ниже продукция по своему проектированию и конструкции, а так же по используемому нами типу изготовления соответствует действующим основополагающим требованиям по безопасности и охране здоровья директив ЕС по электромагнитной совместимости, оборудованию и технике низких напряжений. В случае производства несанкционированных производителем изменений в продукции, данная декларация считается недействительной.

(GR)

Με την παρούσα δηλώνουμε ότι το προϊόν που περιγράφεται παρακάτω, σύμφωνα με το σχεδιασμό και τον τύπο κατασκευής του, στο μοντέλο που κυκλοφορεί στο εμπόριο, πληρεί όλες τις βασικές απαιτήσεις ασφαλείας και υγιεινής που προβλέπουν η Οδηγία ΕΕ σχετικά με την ηλεκτρομαγνητική συμβατότητα, η αντίστοιχη Οδηγία μηχανημάτων και η Οδηγία χαμηλής τάσης. Σε περίπτωση τροποποίησης χωρίς την έγκρισή μας, η παρούσα δήλωση παύει να ισχύει.

(P)

Declaramos por este meio que o produto abaixo descrito corresponde, pela sua concepção e modelo, tal como no modelo por nós comercializado, às respectivas exigências básicas de segurança e de saúde da Directiva CE relativa a Tolerância Electromagnética, da Directiva relativa a Maquinaria e da Directiva sobre Baixa Tensão.

Em caso de qualquer tipo de alteração não previamente acordada com a nossa Empresa, a presente declaração perderá a sua validade.

(RC)

我们在此申明，依据产品的设计、结构以及由我们投放市场的款式，以下产品符合欧共体有关基本安全和健康的准则要求，包括电磁兼容性准则、机器准则和低压准则。如未经我们许可而对产品进行更改，则此申明失效。

Produkt
product
produit

produkt
producto
prodotta

produkt
produkt
Продукция

πρόϊόν
produto
产品

Comfort 250, 252

Einschlägige EG-Richtlinien: EG-Richtlinie Elektromagnetische Verträglichkeit (89/336/EWG, 93/68/EWG und 93/44/EWG), Maschinen-Richtlinie (89/392/EWG, 91/368/EWG, 93/68/EWG und 93/44/EWG) und Niederspannungsrichtlinie (73/23/EWG, 93/68/EWG und 93/44/EWG).
Relevant European Council Directives pertaining to electromagnetic compatibility (89/336/EEC, 93/68/EEC and 93/44/EEC), machines (89/392/EEC, 91/368/EEC, 93/68/EEC and 93/44/EEC) and low voltage (73/23/EEC, 93/68/EEC and 93/44/EEC).
Directives CE se rapportant à la: Directive CE sur la compatibilité électromagnétique (89/336/CEE, 93/68/CEE et 93/44/CEE), de la directive concernant les machines (89/392/CEE, 91/368/CEE, 93/68/CEE et 93/44/CEE) et de celle relative à la basse tension (73/23/CEE, 93/68/CEE et 93/44/CEE).
Van toepassing zijnde Europese richtlijnen: EMC-richtlijn (89/336/EEG, 93/68/EEG en 93/44/EEG), Machine richtlijn (89/392/EEG, 91/368/EEG, 93/68/EEG en 93/44/EEG) en Laagspanningsrichtlijn (73/23/EEG, 93/68/EEG en 93/44/EEG).
Directivas de la CE obligatorias: Directiva CE sobre Compatibilidad electromagnética (89/336/MCE, 93/68/MCE y 93/44/MCE), la directiva de Maquinaria (89/392/MCE, 91/368/MCE, 93/68/MCE y 93/44/MCE) y la Directiva de Baja Tensión (73/23/MCE, 93/68/MCE y 93/44/MCE).
Direttive CE applicate: direttiva CE sulla compatibilità elettromagnetica (89/336/CEE, 93/68/CEE e 93/44/CEE), direttiva relativa alle macchine (89/392/CEE, 91/368/CEE, 93/68/CEE e 93/44/CEE) e direttiva relativa alla bassa tensione (73/23/CEE, 93/68/CEE e 93/44/CEE).
Vedkommende EF-direktiver: EF-direktiv Elektromagnetisk kompatibilitet (89/336/EWG, 93/68/EWG og 93/44/EWG), Maskindirektiv (89/392/EWG, 91/368/EWG, 93/68/EWG og 93/44/EWG) og Lavspenningsdirektivet (73/23/EWG, 93/68/EWG og 93/44/EWG).
Relevante EF- direktiver: EF- Direktivet om Elektromagnetisk kompatibilitet (89/336/EØF, 93/68/EØF og 93/44/EØF), Maskindirektiv (89/392/EØF, 91/368/EØF, 93/68/EØF og 93/44/EØF) og Lavspændingsdirektivet (73/23/EØF, 93/68/EØF og 93/44/EØF).
Соответствующие директивы ЕС: директива ЕС по электромагнитной совместимости (89/336/EWG, 93/68/EWG и 93/44/EWG), директива по оборудованию (89/392/EWG, 91/368/EWG, 93/68/EWG и 93/44/EWG) и директива по технике низких напряжений (73/23/EWG, 93/68/EWG и 93/44/EWG).
Σχετικές Οδηγίες ΕΕ: Οδηγία ΕΕ ηλεκτρομαγνητικής συμβατότητας (89/336/ΕΟΚ, 93/68/ΕΟΚ και 93/44/ΕΟΚ), οι Οδηγίες μηχανημάτων (89/392/ΕΟΚ, 91/368/ΕΟΚ, 93/68/ΕΟΚ και 93/44/ΕΟΚ) και οι Οδηγίες χαμηλής τάσης (73/23/ΕΟΚ, 93/68/ΕΟΚ και 93/44/ΕΟΚ).
Directivas CE aplicáveis: Directiva CE relativa a Tolerância Electromagnética (89/336/EWG, 93/68/EWG e 93/44/EWG), Directiva relativa a Maquinaria (89/392/EWG, 91/368/EWG, 93/68/EWG e 93/44/EWG) e Directiva sobre Baixa Tensão (73/23/EWG, 93/68/EWG e 93/44/EWG).
有关欧共体准则: 欧共体电磁兼容性准则(89/336/EWG, 93/68/EWG 和 93/44/EWG), 机器准则(89/392/EWG, 91/368/EWG, 93/68/EWG 和 93/44/EWG)以及低压准则(73/23/EWG, 93/68/EWG 和 93/44/EWG)。

Angewandte harmonisierte Normen, insbesondere:
To agreed standards:
Normes harmonisées appliquées, tout spécialement:
Toegepaste geharmoniseerde normen, met name:
Normas armonizadas aplicadas, en especial:
Norme armonizzate applicate:
Benyttede harmoniserede normer, spesielt:
Anvendte harmoniserede standarder, især:
Соответствие единым стандартам, в частности:
Εφαρμοσθείσες εναρμονισμένες προδιαγραφές, ειδικότερα:
Normas armonizadas aplicadas, sobretudo:
使用的统一标准, 尤其包括:

EN 292-1
EN 50081-1
EN 50082-1
EN 55014
EN 61000-3-2
EN 61000-3-3
EN 60335-1
EN 60335-2-95
EN 12445
EN 12453
EN 300220-1
EN 301489-3
ETS 300683
I-ETS 300200

Angewandte nationale Normen und technische Spezifikationen, insbesondere:
To National standard and technical specification:
Normes nationales appliquées, et spécifications techniques, tout spécialement:
Toegepaste nationale normen en technische specificaties, met name:
Normas nacionales y especificaciones técnicas aplicadas, en especial:
Specificazioni tecniche a carattere nazionale applicate, in particolare:
Benyttede nasjonale normer og tekniske spesifikasjoner spesielt:
Anvendte nationale standarder og tekniske spesifikasjoner, især:
Соответствие национальным стандартам и техническим спецификациям, в частности:
Εφαρμοσθείσες εθνικές νόμιμες και τεχνικές προδιαγραφές ειδικότερα:
Normas nacionais e especificações técnicas aplicadas, sobretudo:
使用的国家标准和技术规格, 尤其包括:

ZH 494 April 89
VDE 0700-238

28.10.2002

ppa. Molterer

Datum/Unterschrift

Marantec

EG-Konformitätserklärung
EC Conformity Declaration
Déclaration CE de conformité
EG-conformiteitsverklaring
Declaración CE de conformidad
Dichiarazione CE di conformità

(D)

Hiermit erklären wir, daß das nachfolgend bezeichnete Produkt aufgrund seiner Konzipierung und Bauart sowie in der von uns in Verkehr gebrachten Ausführung den einschlägigen grundlegenden Sicherheits- und Gesundheitsanforderungen der EG-Richtlinie Elektromagnetische Verträglichkeit, der Maschinen-Richtlinie und der Niederspannungsrichtlinie entspricht.

Bei einer nicht mit uns abgestimmten Änderung der Produkte verliert diese Erklärung ihre Gültigkeit.

(GB)

We hereby declare that the product referred to below, with reference to its design, construction and to the version as marketed by us, conforms to the relevant safety and health requirements contained in the European Council Directives pertaining to electromagnetic compatibility, machines and low voltage.

This declaration becomes null and void in the event of modification or changes to the product not expressly agreed with us.

(F)

Par la présente, nous déclarons que le produit sous-mentionné correspond, de par sa conception et son type de construction, tout comme la version commercialisée, aux conditions fondamentales exigées pour la sécurité et la santé de la directive CE relative à la compatibilité électromagnétique, de la directive concernant les machines et de celle relative à la basse tension.

Cette déclaration perd toute validité en cas de modification des produits, effectuée sans notre accord.

(NL)

Hierbij verklaren wij dat het hierna genoemde product qua ontwerp en constructie alsmede de door ons op de markt gebrachte uitvoering voldoet aan de hiervoor geldende veiligheids- en gezondheidseisen conform de Europese richtlijnen t.w: EMC-richtlijn, Machinerichtlijn en Laagspanningsrichtlijn.

Ingeval van wijzigingen aan onze producten die niet met ons afgestemd zijn, verliest deze verklaring haar geldigheid.

(E)

Por la presente declaramos que el producto indicado a continuación, en base a su concepción y tipo constructivo, así como en el acabado comercializado por nosotros, cumple con los requisitos básicos obligatorios sanitarios y de seguridad de la directiva de la CE sobre compatibilidad electromagnética, la Directiva de Maquinaria y la Directiva de Baja Tensión.

En caso de una modificación del producto no acordada con nosotros, esta declaración perderá su validez.

(I)

Con la presente dichiariamo che il prodotto di seguito descritto, in base alla sua progettazione e tipo e nella versione da noi messa in commercio, rispetta tutti i requisiti essenziali di sicurezza e sanitari che lo concernono previsti dalla direttiva CE sulla compatibilità elettromagnetica, dalla direttiva relativa alle macchine e dalla direttiva relativa alla bassa tensione.

In caso di modifica apportata senza nostra autorizzazione, la presente dichiarazione perde la propria validità.

EF-konformitetserklæring
EU-overensstemmelseserklæring
Заявление о соответствии директивам ЕС
ΕΟΚική δήλωση εναρμόνισης
Declaração CE de Conformidade

欧共体符合标志申明

(N)

Herved erklærer vi at det i det følgende betegnede produktet på grunn av dets konsepsjon og konstruksjon i den versjonen som vi har brakt i handelen er i samsvar med de vedkommende grunnleggende krav til sikkerhet og helse i EF-direktivet Elektromagnetisk kompatibilitet, i Maskindirektivet og i Lavspenningsdirektivet.

Ved en endring av produktet som ikke er avstemt med oss, mister denne erklæringen sin gyldighet.

(DK)

Hermed erklærer vi, at efterfølgende opførte produkt på grund af dets koncipering og konstruktion og i den udførelse, som vi har bragt i handelen, opfylder de vedtagne grundlæggende sikkerheds- og sundhedskrav ifølge EF-Direktivet om Elektro-magnetisk kompatibilitet, Maskindirektivet og Lavspændingsdirektivet.

Såfremt der foretages ændringer af produktet, der ikke er godkendt af os, bliver nærværende erklæring ugyldig.

(RUS)

настоящим объявляем, что указанная ниже продукция по своему проектированию и конструкции, а так же по используемому нами типу изготовления соответствует действующим основополагающим требованиям по безопасности и охране здоровья директив ЕС по электромагнитной совместимости, оборудованию и технике низких напряжений. В случае производства несанкционированных производителем изменений в продукции, данная декларация считается недействительной.

(GR)

Με την παρούσα δηλώνουμε ότι το προϊόν που περιγράφεται παρακάτω, σύμφωνα με το σχεδιασμό και τον τύπο κατασκευής του, στο μοντέλο που κυκλοφορεί στο εμπόριο, πληρεί όλες τις βασικές απαιτήσεις ασφαλείας και υγιεινής που προβλέπουν η Οδηγία ΕΕ σχετικά με την ηλεκτρομαγνητική συμβατότητα, η αντίστοιχη Οδηγία μηχανημάτων και η Οδηγία χαμηλής τάσης. Σε περίπτωση τροποποίησης χωρίς την έγκρισή μας, η παρούσα δήλωση παύει να ισχύει.

(P)

Declaramos por este meio que o produto abaixo descrito corresponde, pela sua concepção e modelo, tal como no modelo por nós comercializado, às respectivas exigências básicas de segurança e de saúde da Directiva CE relativa a Tolerância Electromagnética, da Directiva relativa a Maquinaria e da Directiva sobre Baixa Tensão.

Em caso de qualquer tipo de alteração não previamente acordada com a nossa Empresa, a presente declaração perderá a sua validade.

(RC)

我们在此申明，依据产品的设计、结构以及由我们投放市场的款式，以下产品符合欧共体有关基本安全和健康的准则要求，包括电磁兼容性准则、机器准则和低压准则。如未经我们许可而对产品进行更改，则此申明失效。

Produkt product produit	produkt producto prodotto	produkt produkt Продукция	πρόϊόν producto продукт
-------------------------------	---------------------------------	---------------------------------	-------------------------------

Einschlägige EG-Richtlinien: EG-Richtlinie Elektromagnetische Verträglichkeit (89/336/EWG, 93/68/EWG und 93/44/EWG), Maschinen-Richtlinie (89/392/EWG, 91/368/EWG, 93/68/EWG und 93/44/EWG) und Niederspannungsrichtlinie (73/23/EWG, 93/68/EWG und 93/44/EWG).
 Relevant European Council Directives pertaining to electromagnetic compatibility (89/336/EEC, 93/68/EEC and 93/44/EEC), machines (89/392/EEC, 91/368/EEC, 93/68/EEC and 93/44/EEC) and low voltage (73/23/EEC, 93/68/EEC and 93/44/EEC).
 Directives CE se rapportant à la: Directive CE sur la compatibilité électromagnétique (89/336/CEE, 93/68/CEE et 93/44/CEE), de la directive concernant les machines (89/392/CEE, 91/368/CEE, 93/68/CEE et 93/44/CEE) et de celle relative à la basse tension (73/23/CEE, 93/68/CEE et 93/44/CEE).
 Van toepassing zijnde Europese richtlijnen: EMC-richtlijn (89/336/EEG, 93/68/EEG en 93/44/EEG), Machine richtlijn (89/392/EEG, 91/368/EEG, 93/68/EEG en 93/44/EEG) en Laagspanningsrichtlijn (73/23/EEG, 93/68/EEG en 93/44/EEG).
 Directivas de la CE obligatorias: Directiva CE sobre Compatibilidad electromagnética (89/336/MCE, 93/68/MCE y 93/44/MCE), la directiva de Maquinaria (89/392/MCE, 91/368/MCE, 93/68/MCE y 93/44/MCE) y la Directiva de Baja Tensión (73/23/MCE, 93/68/MCE y 93/44/MCE).
 Direttive CE applicate: direttiva CE sulla compatibilità elettromagnetica (89/336/CEE, 93/68/CEE e 93/44/CEE), direttiva relativa alle macchine (89/392/CEE, 91/368/CEE, 93/68/CEE e 93/44/CEE) e direttiva relativa alla bassa tensione (73/23/CEE, 93/68/CEE e 93/44/CEE).
 Vedkommende EF-direktiver: EF-direktiv Elektromagnetisk kompatibilitet (89/336/EWG, 93/68/EWG og 93/44/EWG), Maskindirektivet (89/392/EWG, 91/368/EWG, 93/68/EWG og 93/44/EWG) og Lavspenningsdirektivet (73/23/EWG, 93/68/EWG og 93/44/EWG).
 Relevante EF- direktiver: EF- Direktivet om Elektromagnetisk kompatibilitet (89/336/EØF, 93/68/EØF og 93/44/EØF), Maskindirektivet (89/392/EØF, 91/368/EØF, 93/68/EØF og 93/44/EØF) og Lavspændingsdirektivet (73/23/EØF, 93/68/EØF og 93/44/EØF).
 Соответствующие директивы ЕС: директива ЕС по электромагнитной совместимости (89/336/EWG, 93/68/EWG и 93/44/EWG), директива по оборудованию (89/392/EWG, 91/368/EWG, 93/68/EWG и 93/44/EWG) и директива по технике низких напряжений (73/23/EWG, 93/68/EWG и 93/44/EWG).
 Σχετικές Οδηγίες ΕΕ: Οδηγία ΕΕ ηλεκτρομαγνητικής συμβατότητας (89/336/ΕΟΚ, 93/68/ΕΟΚ και 93/44/ΕΟΚ), οι Οδηγίες μηχανημάτων (89/392/ΕΟΚ, 91/368/ΕΟΚ, 93/68/ΕΟΚ και 93/44/ΕΟΚ) και οι Οδηγίες χαμηλής τάσης (73/23/ΕΟΚ, 93/68/ΕΟΚ και 93/44/ΕΟΚ).
 Directivas CE aplicáveis: Directiva CE relativa a Tolerância Electromagnética (89/336/EWG, 93/68/EWG e 93/44/EWG), Directiva relativa a Maquinaria (89/392/EWG, 91/368/EWG, 93/68/EWG e 93/44/EWG) e Directiva sobre Baixa Tensão (73/23/EWG, 93/68/EWG e 93/44/EWG).
 有关欧共体准则：欧共体电磁兼容性准则（89/336/EWG, 93/68/EWG 和 93/44/EWG），机器准则（89/392/EWG, 91/368/EWG, 93/68/EWG 和 93/44/EWG）以及低压准则（73/23/EWG, 93/68/EWG 和 93/44/EWG）。

Angewandte harmonisierte Normen, insbesondere:
 To agreed standards:
 Normes harmonisées appliquées, tout spécialement:
 Toegepaste geharmoniseerde normen, met name:
 Normas armonizadas aplicadas, en especial:
 Norme armonizzate applicate:
 Benyttede harmoniserede normer, spesielt:
 Anvendte harmoniserede standarder, især:
 Соответствие единым стандартам, в частности:
 Εφαρμοσθείσες εναρμονισμένες προδιαγραφές, ειδικότερα:
 Normas armonizadas aplicadas, sobretudo:
 使用的统一标准，尤其包括：

EN 292-1
 EN 50081-1
 EN 50082-1
 EN 55014
 EN 61000-3-2
 EN 61000-3-3
 EN 60335-1
 EN 60335-2-95
 EN 12445
 EN 12453
 EN 300220-1
 EN 301489-3
 ETS 300683
 I-ETS 300200

Angewandte nationale Normen und technische Spezifikationen, insbesondere:
 To National standard and technical specification:
 Normes nationales appliquées, et spécifications techniques, tout spécialement:
 Toegepaste nationale normen en technische specificaties, met name:
 Normas nacionales y especificaciones técnicas aplicadas, en especial:
 Specificazioni tecniche a carattere nazionale applicate, in particolare:
 Benyttede nasjonale normer og tekniske spesifikasjoner spesielt:
 Anvendte nationale standarder og tekniske spesifikasjoner, især:
 Соответствие национальным стандартам и техническим спецификациям, в частности:
 Εφαρμοσθείσες εθνικές νόρμες και τεχνικές προδιαγραφές ειδικότερα:
 Normas nacionais e especificações técnicas aplicadas, sobretudo:
 使用的国家标准和技术规格，尤其包括：

ZH 494 April 89
 VDE 0700-238

Datum/Unterschrift

NORSK

Beskyttet opphavsrett.

Ettertrykk - også i utdrag - bare med vår tillatelse.

Endringer, som tjener den tekniske utviklingen, forbeholdes.

